

# WATER PURIFIER / The PARTS

## 浄水器・浄水器パーツ

磨水5	79・80
磨水Ⅳ	81・82
浄水器専用水栓	83・84
おぶろ	85・86
除塩素シャワー	87-90
切替コック	91
アダプター	92
フレキ吐水口	93
配管パーツ	93
ホース・カプラ	93
浄水器用フィルター	94



バブリージョワー P87



除塩素入浴料おぷろ P85・P86



磨水5 P79



# 磨水5 MAMIZU 5

良い水は、料理をおいしくします。  
おいしさは家族や友達みんなを幸せにして、料理をする人も楽しくします。  
「磨水5」は浄水器から、そんなライフスタイルをご提案します。  
シンプルなのに高性能な浄水器「磨水5」です。



中華人民共和国  
飲用水衛生基準  
合格品

生活飲用水水質処理及び  
機能評価規範  
一般水質処理器(2001)  
の試験をクリア。  
(衛生許可番号(2019)第0035号)



日本水道協会(JWWA)  
認証品

厚生労働省令で定める基準に  
適合していることが認められた  
「日本水道協会認証品」です。  
(認証番号「W-108」)



アメリカ合衆国  
ANSI42 規格認証品

米国規格協会の浄水器規格  
(ANSI42)に適合していること  
がNSFによって認められた規格  
認証品です。

## アンダーシンクセット (浄水器専用水栓セット・浄水器兼用シングルレバー混合水栓セット)

### アンダーシンクタイプとは

#### 浄水器専用水栓セット設置例

シンクの上には混合水栓と専用水栓の2本。混合水栓でお湯を使っている時、浄水が同時に使用可能です。

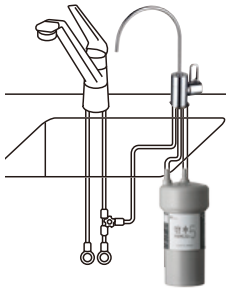

#### 浄水器兼用シングルレバー混合水栓セット設置例

浄水・お湯・水が一本の水栓から出てくる浄水器兼用水栓タイプです。

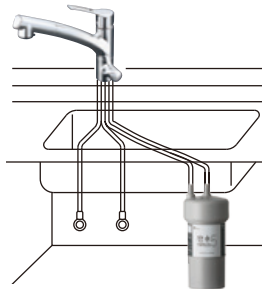

#### 〈取付けカンタン〉

フィルター交換が簡単。  
カプラーを外すだけ。  
工具不要でワンタッチで交換出来ます。



#### 〈縦置き・横置きも可能〉

フィルター固定のスタンド付き。縦置きも横置きも可能。  
狭いスペースを有効に活用した設置が可能です。

### 専用水栓セット内容



詳細情報



配管用部材



#### ※ 磨水5アンダーシンク152型セット

J217P-B152 オープン価格 -/1

重量：約3.46kg  
JANコード：4997543190014  
●付属品:片ナット付分岐栓 1本、フレキパイプ 1本、カプラー付ホース 2本  
●材質:青銅・黄銅・ABS樹脂・POM樹脂・ポリエチレン・PVC・圧縮固形活性炭・SUS304



#### ※ 磨水5アンダーシンク162型セット

J217P-B162 オープン価格 -/1

重量：約3.96kg  
JANコード：4997543190052  
●付属品:片ナット付分岐栓 1本、カプラー付ホース 2本  
●材質:青銅・黄銅・ABS樹脂・POM樹脂・ポリエチレン・PVC・圧縮固形活性炭・SUS304

GOOD DESIGN  
AWARD 2016 受賞



#### ※ 磨水5アンダーシンク121型セット

J217P-B121 オープン価格 -/1

重量：約3.96kg  
JANコード：4997543190137  
●付属品:片ナット付分岐栓 1本、フレキパイプ 1本、カプラー付ホース 2本  
●材質:青銅・黄銅・ABS樹脂・POM樹脂・ポリエチレン・PVC・圧縮固形活性炭・SUS304  
●特許登録 第5442880号

GOOD DESIGN  
AWARD 2012 受賞



#### ※ 磨水5アンダーシンク20119型セット

J217P-B20119 オープン価格 -/1

重量：約3.46kg  
JANコード：4997543190069  
●付属品:片ナット付分岐栓 1個、フレキパイプ 1本、カプラー付ホース 2本  
●材質:青銅・黄銅・ABS樹脂・POM樹脂・ポリエチレン・PVC・圧縮固形活性炭・SUS304

### 兼用セット内容



シングルレバー混合栓  
配管用ホースセット  
フィルター  
固定用スタンド



※磨水5アンダーシンク217型セット  
J217P-B217M オープン価格 -/1  
重量: 約2.7kg  
JANコード: 4997543190106  
●付属品: カプラ付ホース 2本  
●エコシングルカートリッジ  
●材質: ステンレス・黄銅・ABS樹脂・POM樹脂・ポリエチレン・PVC・圧縮固形活性炭

詳細情報  

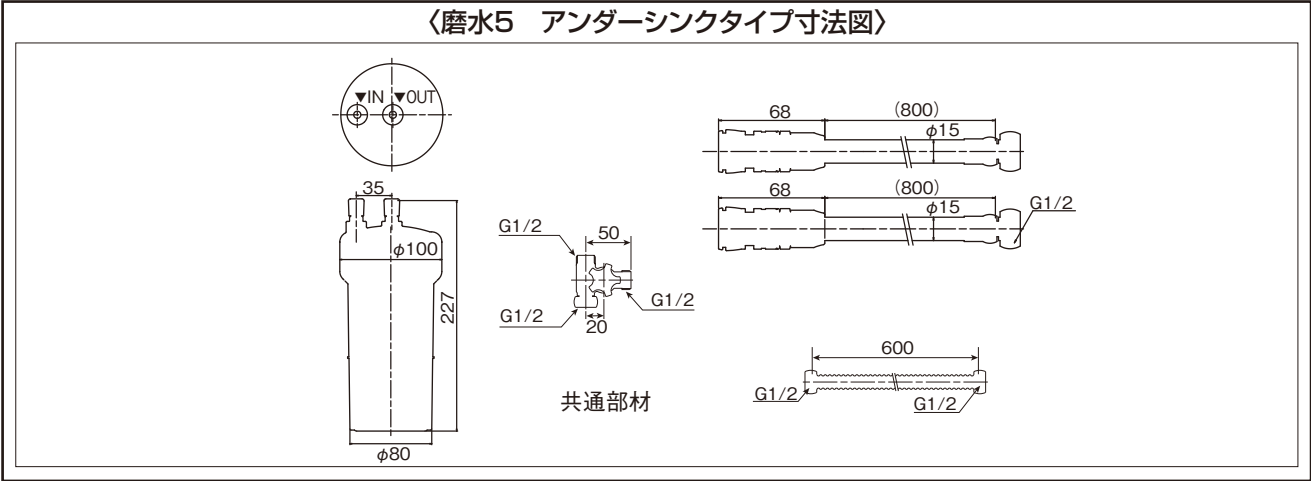
## 交換用カートリッジ



**磨水5アンダーシンク用  
フィルターカートリッジ**  
J217P-K2 オープン価格 1/6

包装サイズ: 105×105×235  
重量: 約770g  
JANコード: 4997543170115

●材質: ABS樹脂・ポリエチレン・ポリプロピレン・圧縮固形活性炭

ろ材媒体の種類	圧縮固形活性炭
遊離残留塩素除去能力	10,000ℓ
寿命設定流量	2ℓ/分
カートリッジ交換取扱の目安	24ヶ月 (1日13.7ℓとして)

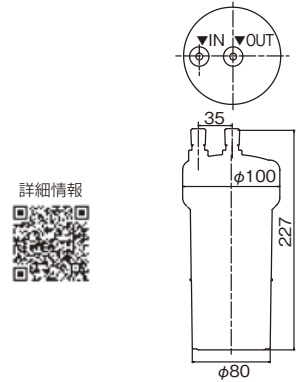

**NEW 磨水5アンダーシンク用  
フィルターカートリッジ (M仕様)**  
J217P-K2-M オープン価格 1/12

包装サイズ: 105×105×245  
重量: 約770g  
JANコード: 4997543220025

●材質: ABS樹脂・ポリエチレン・ポリプロピレン・圧縮固形活性炭

ろ材媒体の種類	圧縮固形活性炭
遊離残留塩素除去能力	10,000ℓ
寿命設定流量	2ℓ/分
カートリッジ交換取扱の目安	24ヶ月 (1日13.7ℓとして)

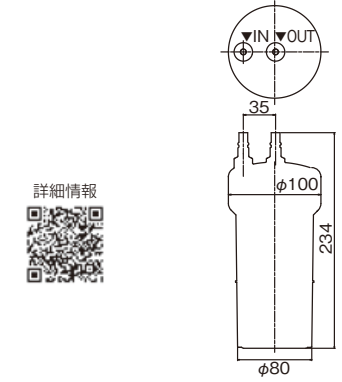

## 設置・配管用部品



**磨水5固定用スタンド**  
JPJ070 オープン価格 1/40

包装サイズ: 135×120×90  
重量: 約130g  
JANコード: 4997543190090

●材質: ABS樹脂・SUS304

詳細情報  



**浄水器配管キット (ホース式)**  
JHK209 ¥21,000 (税込¥23,100) 1/10

アンダーシンク浄水器の配管セットです。

●材質: [片ナット付分岐栓] 青銅  
[配管用ホース] EVA  
[ホームチューブ] SUS304  
[カプラセット] POM

詳細情報  



世界品質を、みなさまに。

カートリッジは4層からなる圧縮固形活性炭。カバーは衛生面と美しさを兼ね備えたステンレス。日本、アメリカ、中国の飲用水衛生基準をクリアし、性能の高さや安全性が認められています。日本生まれの世界品質の浄水器です。

アンダーシンクタイプのみ



日本水道協会(JWWA)認証品

厚生労働省令で定める基準に適合していることが認められた「日本水道協会認証品」です。  
(認証番号「特W-10」)



中華人民共和国  
飲用水衛生基準合格品

生活飲用水水質処理及び機能評価規範一般水質処理器(2001)の試験をクリア。  
(衛生許可番号(2015)第0012号)



アメリカ合衆国  
NSF認証カートリッジ採用



環境ホルモン・ダイオキシンを含む98項目の有害物質除去性能試験をクリア。世界40カ国以上、病院、研究機関などでも採用されている有害物質の除去能力がNSF認証No.1のカートリッジを採用。

カウンター据置きタイプ



※本カタログ掲載の「磨水IV施工写真」は仕様変更前の製品写真になります。



磨水IV  
J207P オープン価格 1/6

包装サイズ: 200×285×155(化)  
重量: 約2.4kg  
JANコード: 4997543072334  
●材質: ステンレス・黄銅・ABS樹脂・POM樹脂・ポリエチレン・ポリプロピレン・PVC・圧縮固形活性炭

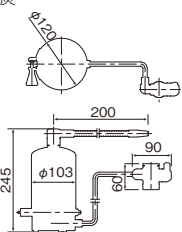

NEW  
磨水IVフラットコックセット  
J207P-F オープン価格 1/6

包装サイズ: 200×285×155(化)  
重量: 約2.4kg  
JANコード: 4997543220018  
●材質: ステンレス・黄銅・ABS樹脂・POM樹脂・ポリエチレン・ポリプロピレン・PVC・圧縮固形活性炭

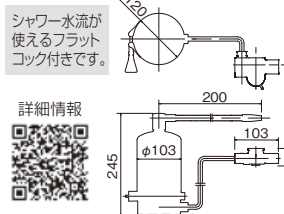

磨水IV(ゴールド)  
J207P-G (限定在庫商品) オープン価格 1/6

包装サイズ: 200×285×155(化)  
重量: 約2.4kg  
JANコード: 4997543123692  
●表面処理: [本体]24金箔 [フレキ、切替コック、ホース]24金メッキ

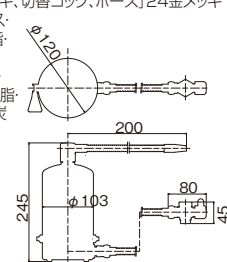

アンダーシンクセット (浄水器専用水栓セット・浄水器兼用シングルレバー混合水栓セット)

専用水栓セット内容



※専用水栓は選べます。



磨水IVアンダーシンク121型セット  
J207P-B121 オープン価格 -/1

重量: 約4.9kg  
JANコード: 4997543123739  
●付属品: 片ナット付分岐栓 1個、フレキパイプ 1本、カブラ付ホース 2本  
●材質: ステンレス・黄銅・ABS樹脂・POM樹脂・ポリエチレン・PVC・圧縮固形活性炭  
●特許登録 第5442880号

GOOD DESIGN  
AWARD 2012 受賞



磨水IVアンダーシンク152型セット  
J207P-B152 オープン価格 -/1

重量: 約4.7kg  
JANコード: 4997543140262  
●付属品: 片ナット付分岐栓 1個、フレキパイプ 1本、カブラ付ホース 2本  
●材質: ステンレス・黄銅・ABS樹脂・POM樹脂・ポリエチレン・PVC・圧縮固形活性炭



磨水IVアンダーシンク162型セット  
J207P-B162 オープン価格 -/1

重量: 約4.9kg  
JANコード: 4997543160246  
●付属品: 片ナット付分岐栓 1個、カブラ付ホース 2本  
●材質: ステンレス・黄銅・ABS樹脂・POM樹脂・ポリエチレン・PVC・圧縮固形活性炭

GOOD DESIGN  
AWARD 2016 受賞

兼用セット内容



磨水Ⅳアンダーシンク217型セット

J207P-B217M

オープン価格 -/1

重量: 約5.8kg  
JANコード: 4997543123746

- 付属品: カプラ付ホース2本
- エコシングルカートリッジ
- 材質: ステンレス・黄銅・ABS樹脂・POM樹脂・ポリエチレン・ポリプロピレン・PVC・圧縮固形活性炭

詳細情報



〈磨水Ⅳ アンダーシンクタイプ寸法図〉

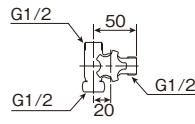
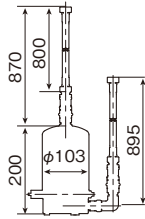

共通部材

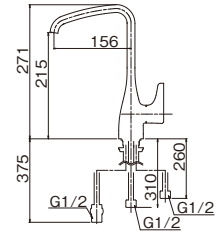
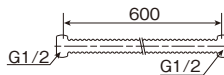

J207P-B121

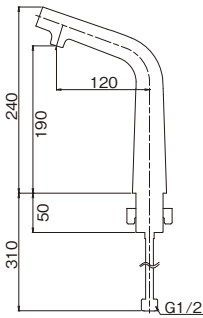

J207P-B162

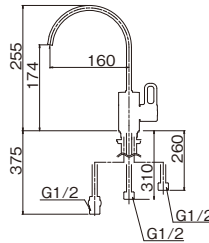

J207P-B152

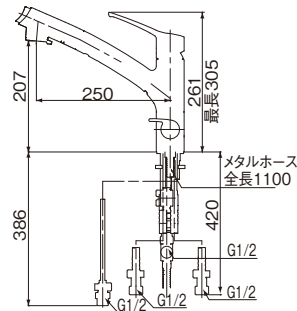

J207P-B217M



交換用カートリッジ



磨水Ⅳ交換用カートリッジ

J205P-K ¥16,000(税込¥17,600) 1/10

包装サイズ: 91×91×160(化)  
重量: 約450g  
JANコード: 4997543051872

- 材質: ポリエチレン・ポリプロピレン・圧縮固形活性炭

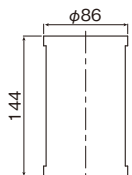

詳細情報



ろ材媒体の種類	圧縮固形活性炭
浄水能力	3,000ℓ
寿命設定流量	2ℓ / 分
カートリッジ交換時期の目安	12ヶ月 (1日8ℓとして)



⑨ 浄水器専用水栓152型

JF152

¥20,000(税込¥22,000) 1/10

- 重量:約1.5kg
- 材質:黄銅・耐脱亜鉛黄銅
- 給水管:銅管
- 元止め式
- 逆流防止弁付き(給水管)
- 取付穴径:φ35~φ37mm
- 取付け天板厚み:5~30mm
- 取付け:馬蹄式
- 樹脂セラミックカートリッジ使用。

詳細情報

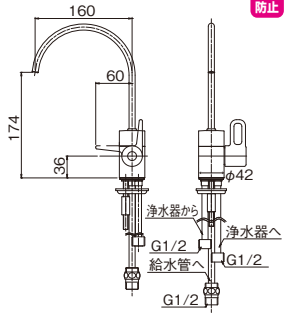

⑨ 浄水器専用水栓151型

JF151

¥20,000(税込¥22,000) 1/10

- 重量:約1.6kg
- 材質:黄銅・耐脱亜鉛黄銅
- 給水管:銅管
- 元止め式
- 逆流防止弁付き(給水管)
- 取付穴径:φ35~φ37mm
- 取付け天板厚み:5~30mm
- 取付け:馬蹄式
- 樹脂セラミックカートリッジ使用。

逆流防止



詳細情報

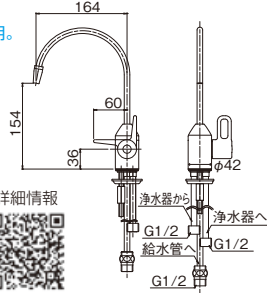

⑨ 先止め式専用水栓

JF202HSP

¥14,000(税込¥15,400) 1/10

- 重量:約1.4kg
- 材質:黄銅
- 先止め式
- 取付穴径:φ22~φ25mm
- 取付け天板厚み:5~30mm
- 取付け:ロックナット式

詳細情報

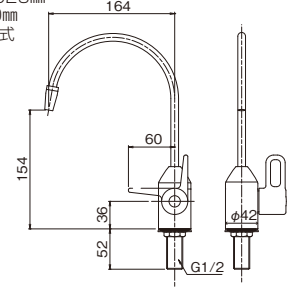

※ アルカリイオン整水器専用水栓6×10

JF104AS

受注生産品 ¥34,000(税込¥37,400)

1/10

- 重量:約1.9kg
- 受注ロット:100
- 材質:黄銅・耐脱亜鉛黄銅・PVC・PE
- 給水管:銅管
- 元止め式
- 逆流防止弁付き(給水管)
- 取付穴径:φ35~φ37mm
- 取付け天板厚み:5~30mm
- 取付け:ロックナット式
- ホース径:内径6mm×外径10mm

詳細情報

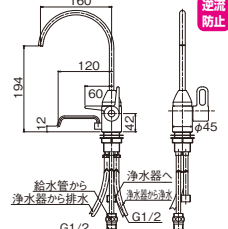

⑨ 浄水器専用水栓121型

JF121

¥34,000(税込¥37,400) 1/10

- 重量:約2.0kg
- 材質:黄銅・耐脱亜鉛黄銅
- 給水管:銅管
- 元止め式
- 逆流防止弁付き(給水管)
- 取付穴径:φ35~φ37mm
- 取付け天板厚み:5~30mm
- 取付け:馬蹄式

逆流防止

●特許登録 第5442880号  
元止め式ですが、先でも同時に止水でき、止水後の滞留水を漏らしません。

詳細情報

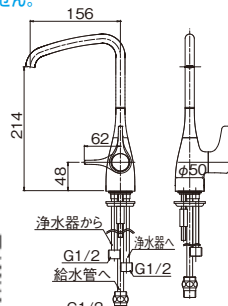

GOOD DESIGN  
AWARD 2012 受賞

元止め式専用水栓の使い方

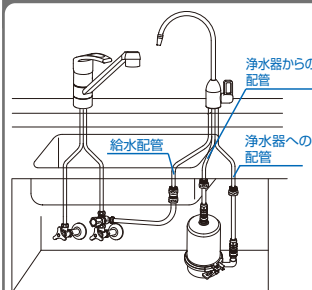

「元止め式専用水栓」とは配管の足が3本付いている専用水栓です。3本の配管を使用して浄水器に入る前の水を吐止させ、制御します。そうすることにより、専用水栓を止しても浄水器に圧力がかかることなく、安全に使用できます。

まず、ご使用中の混合水栓の水配管から給水を分岐し、専用水栓の「給水管」に接続します。次に「浄水器への配管」に浄水器の入口側を接続します。最後に浄水された水を浄水器の出口側から専用水栓の「浄水器からの配管」に接続します。

先止め式専用水栓の使い方

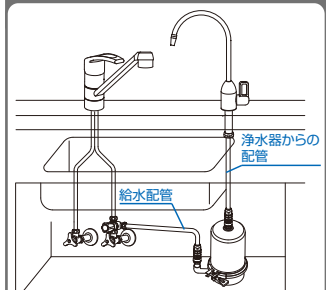

「先止め式専用水栓」とは配管の足が1本付いている専用水栓です。

ご使用中の混合水栓の水配管から給水を分岐させ、そこから直接浄水器の入口側に接続します。次に浄水器の出口側から専用水栓の「浄水器からの配管」に接続します。

配管が簡易になるメリットはありますが、浄水器に直で水圧がかかってしまうため、先止め式を採用するときはお使いの浄水器の耐圧性能を確認する必要があります。



「お知らせセンサー」付き  
浄水器専用水栓

JF162は「お知らせセンサー」を搭載した浄水器専用水栓です。

浄水器内の滞留水には雑菌が繁殖するおそれがあります。浄水器は未使用時間に応じて捨て水するのが最適な使い方です。JF162は最適な捨て水時間をお知らせします。緑色LEDが点滅すると「捨て水時間」が終了したサインです。

また、つい忘れがちなカートリッジ交換時期。JF162はそれもきちんとお知らせします。黄色LEDが点滅するとカートリッジ交換時期のサインです。

浄水器を安心・安全にお使い頂くために役に立つ機能が満載です。

未使用時間	捨て水時間
8時間以下	3秒
24時間未満	10秒
24～48時間	20秒
48時間以上	60秒



GOOD DESIGN  
AWARD 2016 受賞

⑯ 飲み頃センサー付き浄水器専用水栓  
JF162 ¥98,000(税込¥107,800) 1/10

重量:約2.0kg

- 材質:青銅・黄銅・ABS樹脂・PC樹脂・POM樹脂・PE
- 逆流防止弁付き(給水管)
- 取付穴径:φ35mm～φ37mm
- 取付け天板厚み:5～30mm
- 取付け:ロックナット式

逆流防止

電源 (AC-DC兼用)	DC6V(単3形×4本)(乾電池別売) AC100V
給水圧力	0.05～0.75MPa
付属品	電池BOX、電磁弁、ACアダプター

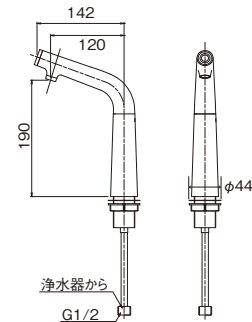

詳細情報



タッチするだけで  
水をON-OFF



「浄水フィルター交換」も  
黄色LEDの点滅でお知らせ



「電池交換」も  
赤色LEDの点滅でお知らせ



※ 浄水器専用水栓20119型

JF20119 ¥56,000(税込¥61,600) -/1

重量:約1.5kg

- 材質:青銅・セラミック・黄銅
- 給水管:銅管
- 元止め式
- 逆流防止弁付き(給水管)
- 取付穴径:φ34～φ40mm
- 取付け板厚:5～30mm
- 馬蹄式

詳細情報

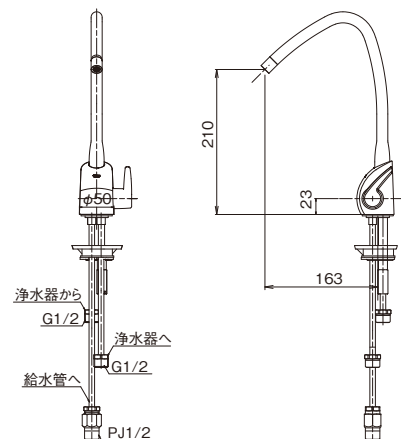



# おぶろ

浄水器メーカーが開発した入浴料。  
水そのものをきれいにし、お肌をびるびるすべすべに。

詳細情報



## おぶろ 入浴剤 医薬部外品



**おぶろ OPURO AROMA**  
ミルクィーピンクの湯色。  
フランキンセンスの魅惑的な香りです。

**おぶろ アロマ10包セット**  
BS-WP10 ¥1,800(税込¥1,980) 1/30  
包装サイズ: 90×130×75(化)  
重 量: 310g  
JANコード: 4997543180084



**おぶろ OPURO AROMA**  
ミルクィーパープルの湯色。  
グリーンハーブ系のさわやかなキキョウの香りです。

**NEW**  
**おぶろ アロマキキョウ10包セット**  
BS-WV10 ¥1,800(税込¥1,980) 1/30  
包装サイズ: 90×130×75(化)  
重 量: 310g  
JANコード: 4997543190151



**おぶろ スパ**  
ホワイトの湯色。  
オリエンタルハーブのすっきりした  
香りです。

**おぶろ スパ10包セット**  
BS-WM10 ¥1,800(税込¥1,980) 1/30  
包装サイズ: 90×130×75(化)  
重 量: 310g  
JANコード: 4997543160109

### 塩素除去

水道水中の残留塩素を除去します(ビタミンC+アミノ酸成分)。お湯ざわりをまろくするので、お肌がびりびりにくく、お肌がデリケートな方や、お肌に気がつかう方にうれしい入浴料です。

### おぶろのチカラ

遊離残留塩素量

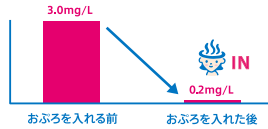

Q. 残留塩素ってなに?

A. 浄水場で作った水を安全に届けるために消毒用として加えた塩素が水道水中に残留したものを「残留塩素」と言います。

Q. 残留塩素をどのくらい除去できるの?

A. おぶろは3mg/Lの残留塩素を除去するチカラがあります。日本国内だけでなく海外でも使えます。

試験方法/結核水1Lに次亜塩素酸ナトリウムを添加し、遊離残留塩素3.0mg/Lに調整。その後「おぶろ」0.125gを(お風呂の湯量200Lに対し25gの入浴剤の割合から)調整した溶液1Lに溶解させ、遊離残留塩素量を測定し、塩素量の減少を確認した。 財団法人経済厚生検査センター

## おぶろ 入浴料 入浴用化粧品



**うみ おぶろ**  
ブルーの湯色。  
ミント系の清々しく、  
爽快感のある香りです。

**おぶろ うみ10包セット**  
BS-B10 ¥1,800(税込¥1,980) 1/30  
包装サイズ: 90×130×75(化)  
重 量: 310g  
JANコード: 4997543123470



**くも おぶろ**  
ホワイトの湯色。  
ゆず系の少し甘くて、  
すっきりとした香りです。

**おぶろ くも10包セット**  
BS-W10 ¥1,800(税込¥1,980) 1/30  
包装サイズ: 90×130×75(化)  
重 量: 310g  
JANコード: 4997543123456



**はな おぶろ**  
ピンクの湯色。  
南国の花のような  
穏やかで優しい香りです。

**おぶろ はな10包セット**  
BS-P10 ¥1,800(税込¥1,980) 1/30  
包装サイズ: 90×130×75(化)  
重 量: 310g  
JANコード: 4997543123463



**もり おぶろ**  
グリーン色の湯色。  
ウッディーな香りで  
森林浴気分。

**おぶろ もり10包セット**  
BS-G10 ¥1,800(税込¥1,980) 1/30  
包装サイズ: 90×130×75(化)  
重 量: 310g  
JANコード: 4997543123562



**あわ おぶろ**  
無色透明。  
こまかい泡がシュワッ  
とお湯に広がります。

**おぶろ あわ10包セット**  
BS-C10 ¥1,800(税込¥1,980) 1/30  
包装サイズ: 90×130×75(化)  
重 量: 310g  
JANコード: 4997543123555



**みつ おぶろ**  
ハチミツの湯色。  
フルーティーな  
香りです。

**おぶろ みつ10包セット**  
BS-Y10 ¥1,800(税込¥1,980) 1/30  
包装サイズ: 90×130×75(化)  
重 量: 310g  
JANコード: 4997543123579



### おふろ3包トライアルセット



おふろ 3包トライアルセット  
(うみ・くも・はな)

BS-3 (受注生産品) ¥540(税込¥594) 10/100

包装サイズ：110×210×10(P)  
重 量：90g  
JANコード：4997543103212

- 受注ロット:100
- 内容:うみ・くも・はな 各1包



おふろ 3包トライアルセット  
(もり・あわ・みつ)

BS-GCY (受注生産品) ¥540(税込¥594) 10/100

包装サイズ：110×210×10(P)  
重 量：90g  
JANコード：4997543123647

- 受注ロット:100
- 内容:もり・あわ・みつ 各1包

### おふろGIFTセット



おふろ GIFTセット(うみ・もり)

BS-GIFT1 (限定在庫商品) 見積価格 10/100

包装サイズ：110×210×30(P)  
重 量：90g  
JANコード：4997543150018

- 内容:うみ・もり 各1包、  
ボディソープ使い切り 2包



おふろ GIFTセット(はな・みつ)

BS-GIFT2 (限定在庫商品) 見積価格 10/100

包装サイズ：110×210×30(P)  
重 量：90g  
JANコード：4997543150025

- 内容:はな・みつ 各1包、  
ボディソープ使い切り 2包

## おふろ ボディソープ

浄水器メーカーが開発したボディソープ。  
水からお肌を考えた9種の贅沢です。



おふろ ボディソープ

BS-SP600 ¥1,500(税込¥1,650) 1/16

製品サイズ：375×260×235  
重 量：670g  
JANコード：4997543133950



おふろ ボディソープ詰替用

BS-SP450 ¥800(税込¥880) 1/24

製品サイズ：410×365×226  
重 量：470g  
JANコード：4997543133967



# BUBBLY JOWER



やさしい水で、もっとキレイな肌に。マイクロナノバブルも除塩素機能も、そしてミスト水流も、1本にすべての機能が入ったよければりなシャワーヘッドです。自然素材で長寿命な活性炭での除塩素にこだわり、業界で初めてマイクロナノバブルと活性炭方式での除塩素を両立させました。

詳細情報



シャワー水流



ミスト水流



JS222



JS222-N

NEW

## BUBBLY JOWER (除塩素機能切替付き)

JS222 ¥16,000 (税込¥17,600) 1/20

JANコード: 4997543210132

NEW

## BUBBLY JOWER

JS222-N ¥15,000 (税込¥16,500) 1/20

JANコード: 4997543210149

包装サイズ: 95×95×290 (化)

重量: 約300g

●材質: ABS樹脂、POM樹脂、PP樹脂、変性PPE、EPDM、SUS

●総ろ過流量: 18,000ℓ

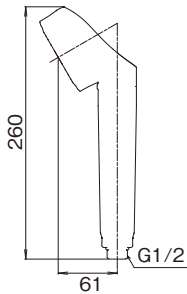

### 除塩素⇄水道水切替機能

切替付きタイプ(JS222)は水道水と除塩素水を簡単に切替えられます。

お風呂掃除には“水道水”、ヘアケア・スキンケアには“除塩素水”といったように使い分けることでカートリッジをさらに長持ちさせることができます。



### 交換用フィルター

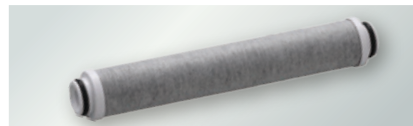

NEW

## シャワー浄水器交換用フィルター

JS222-K ¥2,500 (税込¥2,750) 1/40

包装サイズ: 33×33×170 (化)

重量: 40g

JANコード: 4997543210071

●材質: ABS樹脂・シリコン

繊維状活性炭・ヤシガラ活性炭

詳細情報

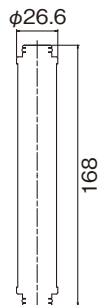

ろ材・媒体の種類	繊維状活性炭、ヤシガラ活性炭
遊離残留塩素除去能力	18,000L
寿命設定流量	8ℓ/分
カートリッジ取扱時期の目安	6ヶ月(1日1人12分として)

BUBBLY JOWERにはこのフィルターのみがお使いいただけます。

# 除塩素シャワー CHLORINE REMOVAL SHOWER



除塩素力と節湯でえらぶシャワーヘッド。業界トップクラスの総ろ過流量に加え、水道水⇄除塩素水の切替えも出来、カートリッジがさらに長持ち。一時STOP機能も搭載し、節湯効果も30%。機能が盛りだくさんのシャワーヘッドです。日本アトピー協会推薦品です。

詳細情報



シャワー水流



マッサージ水流



(ホワイト)  
JS217-W  
JS211-W



(ブルー)  
JS217-B  
JS211-B



(グリーン)  
JS217-G  
JS211-G



(ピンク)  
JS217-P  
JS211-P

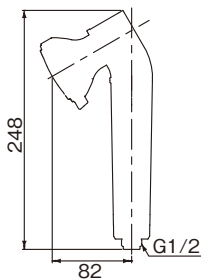

## JOWER(ホワイト)

JS217-W ¥10,000(税込¥11,000) 1/20  
JANコード: 4997543170016

## JOWER(ブルー)

JS217-B (限定在庫商品) 見積価格 1/20  
JANコード: 4997543170023

## JOWER(グリーン)

JS217-G (限定在庫商品) 見積価格 1/20  
JANコード: 4997543170030

## JOWER(ピンク)

JS217-P (限定在庫商品) 見積価格 1/20  
JANコード: 4997543170047

包装サイズ:90×240×120(化)  
重量:約350g

- 材質:ABS樹脂・POM樹脂・シリコン繊維状活性炭・ヤシガラ活性炭
- 特許登録 第3122787号
- 総ろ過流量:76,000ℓ
- 交換用フィルター対応品番は、「JS211-K」「JS217-K」「JS222-K」です。

## JOWER(ホワイト)

JS211-W オープン価格 1/20  
JANコード: 4997543113389

## JOWER(ブルー)

JS211-B (限定在庫商品) オープン価格 1/20  
JANコード: 4997543113372

## JOWER(グリーン)

JS211-G (限定在庫商品) オープン価格 1/20  
JANコード: 4997543113402

## JOWER(ピンク)

JS211-P (限定在庫商品) オープン価格 1/20  
JANコード: 4997543113396

包装サイズ:90×240×120(化)  
重量:約350g

- 材質:ABS樹脂・POM樹脂・シリコン繊維状活性炭・ヤシガラ活性炭
- 特許登録 第3122787号
- 総ろ過流量:40,000ℓ
- 交換用フィルター対応品番は、「JS211-K」「JS217-K」「JS222-K」です。



日本アトピー協会推薦品 承認番号 T1710601A

このマークは、日本アトピー協会推薦品であることを表すマークです。日本アトピー協会はアトピー性皮膚炎及びアレルギー諸疾患患者の方の生活上支援と、同疾患への正しい理解のための情報発信を行うことを目的としています。

除塩素シャワー  
CHLORINE REMOVAL SHOWER



詳細情報



除塩素力と水流でえらぶシャワーヘッド。シルク水流は敏感肌に優しく、毛穴まできれいさっぱり。髪やお肌のストレスをなくしたい女性のためのシャワーヘッドです。日本アトピー協会推薦品です。



(ホワイト)  
JS217S-W  
JS214-W



(ブルー)  
JS217S-B  
JS214-B



(グリーン)  
JS217S-G  
JS214-G



(ピンク)  
JS217S-P  
JS214-P

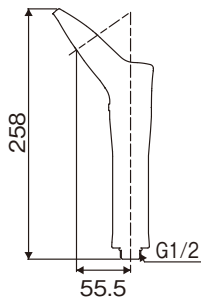

**JOWER silk(ホワイト)**

JS217S-W オープン価格 1/20

JANコード: 4997543170054

**JOWER silk(ブルー)**

JS217S-B オープン価格 1/20

JANコード: 4997543170061

**JOWER silk(グリーン)**

JS217S-G オープン価格 1/20

JANコード: 4997543170078

**JOWER silk(ピンク)**

JS217S-P オープン価格 1/20

JANコード: 4997543170085

包装サイズ: 160×330×95 (BP)

重量: 約280g

- 材質: ABS樹脂・POM樹脂・シリコン・繊維状活性炭・ヤシガラ活性炭
- 総ろ過流量: 76,000ℓ
- 交換用フィルター対応品番は、「JS211-K」「JS217-K」「JS222-K」です。

**JOWER silk(ホワイト)**

JS214-W オープン価格 1/20

JANコード: 4997543140071

**JOWER silk(ブルー)**

JS214-B オープン価格 1/20

JANコード: 4997543140040

**JOWER silk(グリーン)**

JS214-G オープン価格 1/20

JANコード: 4997543140057

**JOWER silk(ピンク)**

JS214-P オープン価格 1/20

JANコード: 4997543140064

包装サイズ: 160×330×95 (BP)

重量: 約280g

- 材質: ABS樹脂・POM樹脂・シリコン・繊維状活性炭・ヤシガラ活性炭
- 総ろ過流量: 40,000ℓ
- 交換用フィルター対応品番は、「JS211-K」「JS217-K」「JS222-K」です。



日本アトピー協会推薦品 承認番号 T1710602A

このマークは、日本アトピー協会推薦品であることを表すマークです。日本アトピー協会はアトピー性皮膚炎及びアレルギー性疾患患者の方の生活向上支援と、同疾患への正しい理解のための情報発信を行うことを目的としています。

# ジョワー シルク スイッチ



除塩素力と水流でえらぶシャワーヘッド。JOWER silk に水道水⇄除塩素水の切替え機能が付きまして。お風呂掃除は水道水でなど、必要に応じて使い分けることで、カートリッジがさらに長持ち。日本アトピー協会推薦品です。

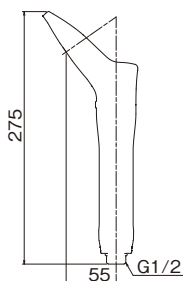

**NEW**  
**JOWER silk・switch**  
**JS219-W** ¥8,800(税込¥9,680) 1/20

包装サイズ: 95×95×290(化)  
 重量: 約200g  
 JANコード: 4997543190199  
 ●材質: ABS樹脂、POM樹脂、シリコン、繊維状活性炭、ヤシガラ活性炭  
 ●総ろ過流量: 76,000ℓ  
 ●交換用フィルター対応品番は、「JS211-K」「JS217-K」「JS222-K」です。



**日本アトピー協会推薦品** 承認番号 T1710602A  
 このマークは、日本アトピー協会推薦品であることを表すマークです。日本アトピー協会はアトピー性皮膚炎及びアレルギー諸疾患患者の方の生活向上支援と、同疾患への正しい理解のための情報発信を行うことを目的としています。

## シャワー浄水器交換用フィルター

総ろ過流量は76,000ℓ。1人でご使用の場合1日200ℓ(約26分)の使用想定で、フィルター交換時期目安は12ヶ月です。業界トップクラスの除去能力を誇ります。

総ろ過流量は40,000ℓ。1人でご使用の場合1日100ℓ(約13分)の使用想定で、フィルター交換時期目安は12ヶ月です。

総ろ過流量は18,000ℓ。1人でご使用の場合1日100ℓ(約12分)の使用想定で、フィルター交換時期目安は6ヶ月です。カートリッジが詰まりやすい方や水圧が弱いご家庭の方、ミスト水流機能のあるシャワーヘッドをご使用中の方におすすめです。

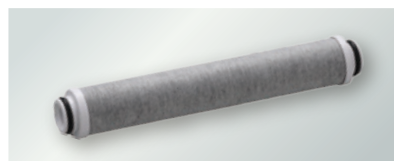
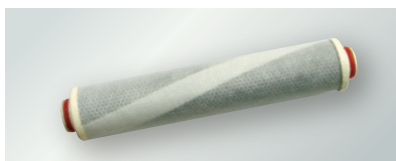
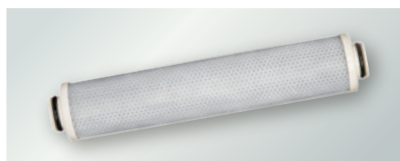

**シャワー浄水器交換用フィルター**  
**JS217-K** ¥3,600(税込¥3,960) 1/40

包装サイズ: 33×33×170(化)  
 重量: 40g  
 JANコード: 4997543170092  
 ●材質: ABS樹脂・EPDM・繊維状活性炭・ヤシガラ活性炭



**シャワー浄水器交換用フィルター**  
**JS211-K** ¥2,800(税込¥3,080) 1/40

包装サイズ: 33×33×170(化)  
 重量: 40g  
 JANコード: 4997543113433  
 ●材質: ABS樹脂・シリコン・繊維状活性炭・ヤシガラ活性炭



**NEW**  
**シャワー浄水器交換用フィルター**  
**JS222-K** ¥2,500(税込¥2,750) 1/40

包装サイズ: 33×33×170(化)  
 重量: 40g  
 JANコード: 4997543210071  
 ●材質: ABS樹脂・EPDM・繊維状活性炭・ヤシガラ活性炭



BUBBLY JOWERにはこのフィルターのみがお使いいただけます。

ろ材・媒体の種類	繊維状活性炭、ヤシガラ活性炭
遊離残留塩素除去能力	76,000L
寿命設定流量	8L/分
カートリッジ取扱時期の目安	12ヶ月(1日1人26分として)

ろ材・媒体の種類	繊維状活性炭、ヤシガラ活性炭
遊離残留塩素除去能力	40,000L
寿命設定流量	8L/分
カートリッジ取扱時期の目安	12ヶ月(1日1人13分として)

ろ材・媒体の種類	繊維状活性炭、ヤシガラ活性炭
遊離残留塩素除去能力	18,000L
寿命設定流量	8L/分
カートリッジ取扱時期の目安	6ヶ月(1日1人12分として)

適合: JOWER、JOWER silk、JOWER silk switch

適合: BUBBLY JOWER



**マルチコックシングル**  
**HV-202VP**  
 ¥2,500(税込¥2,750) 1/100  
**HV-202VP-2**  
 ¥2,500(税込¥2,750) 1/100  
**HV-202VP-B**  
 ¥2,800(税込¥3,080) 1/100

- 材質:POM樹脂・黄銅
- 対応ホース径:内径6mm×外径10mm(VP)  
内径8mm×外径12mm(VP-2)  
13ミリフレキパイプ等(VP-B)
- 切替:浄水・原水
- 付属品:アダプター8点セット(PE袋)

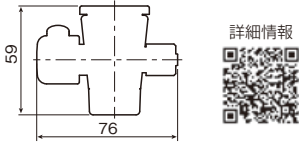

**マルチコックダブル**  
**HV-202WP**  
 ¥2,800(税込¥3,080) 1/100

- 材質:POM樹脂・黄銅
- 対応ホース径:内径6mm×外径10mm
- 切替:浄水・原水
- 付属品:アダプター8点セット(PE袋)

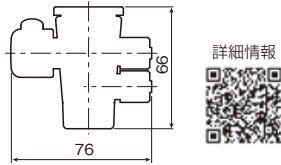

**ニューマルチコックシングル**  
**HV-203N-S6×10**  
 ¥3,500(税込¥3,850) 1/100  
**HV-203N-S8×12**  
 ¥3,500(税込¥3,850) 1/100  
**HV-203N-B**  
 ¥3,800(税込¥4,180) 1/100

- 材質:ABS樹脂
- 対応ホース径:内径6mm×外径10mm  
内径8mm×外径12mm  
13ミリフレキパイプ等(N-B)
- 切替:浄水・原水・原水シャワー
- 付属品:アダプター7点セットA(BP)

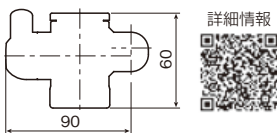

**ニューマルチコックダブル**  
**HV-203N-W6×10**  
 ¥3,800(税込¥4,180) 1/100  
**HV-203N-W8×12**  
 ¥3,800(税込¥4,180) 1/100

- 材質:ABS樹脂
- 対応ホース径:内径6mm×外径10mm  
内径8mm×外径12mm
- 切替:浄水・原水・原水シャワー
- 付属品:アダプター7点セットA(BP)

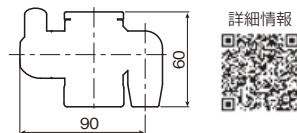

**フラットコックシングル**  
**DV217FC-S6×10**  
 ¥7,000(税込¥7,700) 1/50  
**DV217FC-S8×12**  
 ¥7,000(税込¥7,700) 1/50

- 材質:ABS樹脂
- 対応ホース径:内径6mm×外径10mm  
内径8mm×外径12mm
- 切替:浄水・原水・原水シャワー
- 付属品:アダプター6点セットA(BP)
- 特許登録 第6259204号

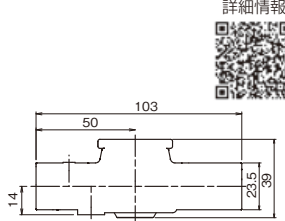

**フラットコックダブル**  
**DV217FC-W6×10**  
 ¥7,000(税込¥7,700) 1/50  
**DV217FC-W8×12**  
 ¥7,000(税込¥7,700) 1/50

- 材質:ABS樹脂
- 対応ホース径:内径6mm×外径10mm  
内径8mm×外径12mm
- 切替:浄水・原水・浄水シャワー・原水シャワー
- 付属品:アダプター6点セットA(BP)
- 特許登録 第6259204号

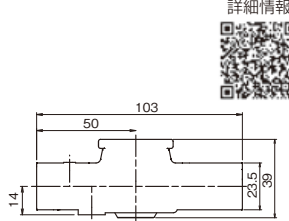

「マルチコック」の特長

- 各種ホースに接続可能**  
「6×10」「8×12」ホース接続とフレッドホース接続(13mm)に対応。また、ナットには1~2mmの隙間を残すことで、ホースが経年劣化しても増し締めができ、抜けることがありません。(ツインホースタイプは6×10のみ対応)
- ハンドル切替**  
「浄水⇄原水ストレート」の2段階切替。0.03N・mと他社品と比べて軽いトルクで切替が可能です。
- 止水構造**  
耐久性、使い易さに優れています。
- 取付アダプター**  
アダプターを取付けても本体内に収まる為、他社品のように水栓とコック本体の間に隙間が生じず、接続部が破損しにくく汚れも付きにくい構造です。
- 泡沬キャップ及び抗菌樹脂泡沬**  
簡単に取外して掃除ができます。また樹脂泡沬部分には抗菌処理を施しているため雑菌繁殖や水アカの発生を抑制します。
- 中間付け可能**  
アダプターを使用して吐水パイプに元付けすることができます。パイプの先端に接続すると切替コックがぶっついてしまいがちですが、パイプに元付けすると切替コックが邪魔になりません。

「ニューマルチコック」の特長

- 各種ホースに接続可能**  
「6×10」「8×12」ホース接続とフレッドホース接続(13mm)に対応。また、ナットには1~2mmの隙間を残すことで、ホースが経年劣化しても増し締めができ、抜けることがありません。
- ハンドル切替**  
「浄水⇄原水シャワー⇄原水ストレート」の3段階切替。0.15N・mと他社品と比べて軽いトルクで切替が可能です。
- ボール止水構造**  
切替部はステンレスボールを使用したボール止水構造なので経年変化によりパッキンが劣化しても切替トルクが重くなることはありません。耐久試験10万回後も良好な切替性能を保持しており、切替不良や止水不良などはありません。
- 取付アダプター**  
アダプターを取付けても本体内に収まる為、他社品のように水栓とコック本体の間に隙間が生じず、接続部が破損しにくく汚れも付きにくい構造です。
- シャワーキャップ及び抗菌樹脂泡沬**  
シャワーキャップを変更し、シャワーを細く、外に広がる様に変更しました。シャワーキャップは簡単に取外して掃除できます。また樹脂泡沬部分には抗菌処理を施しており、雑菌繁殖や水アカの発生を抑制でき、衛生的です。
- 浄水吐水口(ツインホースタイプ)**  
他社品と比べ、浄水吐水口が原水(水道水)の吐水口と別になっており、浄水と原水が混ざらず衛生的です。

「フラットコック」の特長

- フラットな形状**  
コック本体が薄いので、シンクでの作業を邪魔しません。見た目もスッキリ。約39ミリ
- 4種の水流**  
「フラットコックダブル」では、従来の水流に加え「浄水シャワー」を追加しています。浄水で野菜を洗う際には、傷みややすい野菜を優しく洗えます。



**アダプター8点セット**  
CAD-8(PE袋)  
¥1,380(税込¥1,518) 20/100

泡沫パイプ用、丸パイプ用、ビス止金具の各アダプターに中間取付け用(AD5)を加えたマルチコックの標準アダプターセットです。  
●材質:POM樹脂・黄銅  
●内容:泡沫パイプ用)4点  
[丸パイプ用]2点  
[ビス止金具]1点  
[中間取付け用]1点



**アダプター7点セットA**  
CAD-7A(PE袋)  
¥1,200(税込¥1,320) 20/100

CAD-7A-B(BP)  
¥1,440(税込¥1,584) -/100  
アダプター8点セットから中間取付け用(AD5)を除いた、ニューマルチコックの標準アダプターセットです。  
●材質:POM樹脂・黄銅  
●内容:泡沫パイプ用)4点  
[丸パイプ用]2点  
[ビス止金具]1点



**アダプター6点セット**  
CAD-6(PE袋)  
¥700(税込¥770) 20/100

アダプター8点セットから中間取付け用(AD5)とビス止金具(AD6)を除いた、ニューマルチコック・マルチコックに対応可能な6点セットです。フラットコックの標準アダプターセットです。  
●材質:POM樹脂  
●内容:泡沫パイプ用)4点  
[丸パイプ用]2点



**アダプターM22×1.25**  
AD1 ¥160(税込¥176) -/100

マルチコック・ニューマルチコック・フラットコックをM22×P1.25及びW22山20の泡沫パイプに取付けるアダプターです。  
●材質:POM樹脂  
●取付可能なメーカー:TOTO/LIXIL(INAX)/KVK/MYM/SANEI/KAKUDAI/他国内メーカー

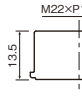

**アダプターM22×1.0**  
AD2 ¥160(税込¥176) -/100

マルチコック・ニューマルチコック・フラットコックをM22×P1.0の泡沫パイプに取付けるアダプターです。  
●材質:POM樹脂  
●取付可能なメーカー:GROHE/MOEN/他国外メーカー

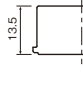

**アダプターM24×1.0**  
AD3 ¥180(税込¥198) -/100

マルチコック・ニューマルチコック・フラットコックをM24×P1.0の泡沫パイプに取付けるアダプターです。  
●材質:POM樹脂  
●取付可能なメーカー:TOTO/LIXIL(INAX)/SANEI/KAKUDAI/GROHE/MOEN/他国内外メーカー

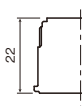

**アダプターM23×1.25**  
AD4 ¥180(税込¥198) -/100

マルチコック・ニューマルチコック・フラットコックをM23×P1.25の泡沫パイプに取付けるアダプターです。  
●材質:POM樹脂  
●取付可能なメーカー:KVK

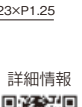
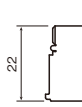

**アダプター中間取付け用**  
AD5 ¥200(税込¥220) -/100

マルチコックを水栓金具と吐水パイプの間に取付ける中間取付け用アダプターです。  
●材質:POM樹脂  
●取付可能なメーカー:TOTO/LIXIL(INAX)/KVK/MYM/SANEI/KAKUDAI/他国内メーカー

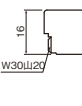

**ビス止金具**  
AD6 ¥600(税込¥660) -/100

マルチコック・ニューマルチコック・フラットコックを丸型蛇口に取付けるアダプターです。  
●材質:黄銅  
●パイプ先端寸法が外径16mm以上、外径25mm未満のパイプに取付け可能です。  
パイプ先端の外径が25mm以上又は、高さが15mm以下のものには、取付けできません。

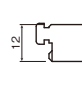

**アダプター16ミリリング**  
AD7 ¥100(税込¥110) -/100

マルチコック・ニューマルチコックを径が16mmの丸パイプに取付けるアダプターです。  
●材質:POM樹脂  
●取付可能なメーカー:パイプ径が16mmの全ての国内外メーカーに取付け可能。

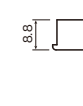

**アダプター19ミリリング**  
AD8 ¥100(税込¥110) -/100

マルチコック・ニューマルチコックを径が19mmの丸パイプに取付けるアダプターです。  
●材質:POM樹脂  
●取付可能なメーカー:パイプ径が19mmの全ての国内外メーカーに取付け可能。

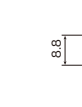

**金属アダプターA**  
ADM1

¥460(税込¥506) 50/300  
泡沫部の外ねじがM22×P1.0、泡沫部の内ねじがM24×P1.0の泡沫パイプに取付けるアダプターです。  
●材質:黄銅  
●取付可能なメーカー:TOTO/LIXIL(INAX)/KVK/MYM/SANEI/KAKUDAI/GROHE/MOEM/他国内メーカー

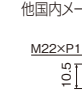

**金属アダプターB**  
ADM2

¥440(税込¥484) 50/300  
M23×P1.25の泡沫パイプに取付けるアダプターです。  
●材質:黄銅  
●取付可能なメーカー:KVK

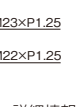

**万能型アダプター**  
ADM3

¥780(税込¥858) 50/500  
丸型蛇口に取付けるアダプターです。  
●材質:黄銅  
●パイプ先端寸法が外径16mm以上、外径20mm未満のパイプに取付け可能です。パイプ先端の外径が20mm以上又は、高さが15mm以下のものには、取付けできません。

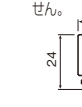

切替コック仕様一覧

●:標準

※1:ホース径は「呼13」を除き、内径×外径の寸法を表しています。(単位mm)

品番	品名	ホースタイプ	対応ホース径 ※1			切替				中間取付	抗菌泡沫	圧力逃し	付属のアダプター
			6×10	8×12	呼13	浄水	浄水シャワー	原水	原水シャワー				
HV-203N-S6×10	ニューマルチコック	シングル	●			●	●	●	●		●		7点A
HV-203N-S8×12	ニューマルチコック	シングル		●		●	●	●	●		●		7点A
HV-203N-B	ニューマルチコック	シングル			●	●	●	●	●		●		7点A
HV-203N-W6×10	ニューマルチコック	ダブル	●			●	●	●	●		●		7点A
HV-203N-W8×12	ニューマルチコック	ダブル		●		●	●	●	●		●		7点A
HV-202VP	マルチコック	シングル	●			●	●	●	●		●		8点
HV-202VP-2	マルチコック	シングル		●		●	●	●	●		●		8点
HV-202VP-B	マルチコック	シングル			●	●	●	●	●		●		8点
HV-202WP	マルチコック	ダブル	●			●	●	●	●		●		8点
DV217FC-S6×10	フラットコック	シングル	●			●	●	●	●			●	6点A
DV217FC-S8×12	フラットコック	シングル		●		●	●	●	●			●	6点A
DV217FC-W6×10	フラットコック	ダブル	●			●	●	●	●			●	6点A
DV217FC-W8×12	フラットコック	ダブル		●		●	●	●	●			●	6点A



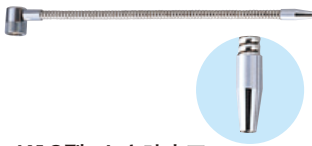

**K13型フレキシ吐水口**

FT95K13-300 ¥5,000(税込¥5,500) 5/50

FT95K13-400 ¥5,200(税込¥5,720) 5/50

FT95K13-500 ¥5,500(税込¥6,050) 5/50

- 材質:【管】SUS304(インターロック式)  
【インナーホース】PE  
【両端金具】黄銅
- 品番の最後は管の長さです。
- 浄水器との接続ねじはG1/2です。
- 管の長さはご注文に応じて設定できます。



詳細情報



**浄水器配管キット(ホース式)**

JHK209 ¥21,000(税込¥23,100) 1/10

アンダーシンク浄水器の配管セットです。

- 材質:【片ナット付分岐栓】青銅  
【配管用ホース】EVA  
【ホームチューブ】SUS304  
【カプラセット】POM

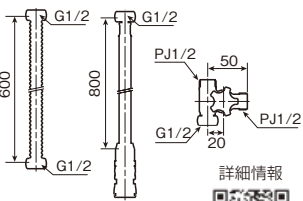

詳細情報



**アンダーシンクタイプの浄水器を取付けるための配管部品セットです。**

**JHK209 浄水器配管キット(ホース式)**

【セット内容】

- ① 片ナット付分岐栓 ..... 1個  
止水栓と給水管の間に取付け水を分水させます。
- ② ホームチューブ(600mm) ..... 1本  
片ナット付分岐栓と浄水器専用止水栓を接続します。
- ③ 配管用ホース・カプラ付き(800mm) ..... 2本  
浄水器本体と浄水器本体を接続します。カプラ付きで配管の脱着が簡単に行えます。

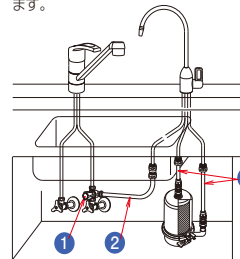

**片ナットホース 9×15×800mm**

FH210 ¥2,400(税込¥2,640) 10/100

- 寸法:内径9mm×外径15mm
- 接続ねじ:G1/2
- 材質:EVA・黄銅
- ポリエステル補強糸入り
- 使用圧力(20℃時)/0.8MPa以下
- 使用温度範囲/10~40℃
- 最小曲げ半径(20℃時)/60mm以上
- 食品衛生性/厚生労働省告示第201号 適合品

詳細情報



**9×15 ホース用カプラ IN**

CP10-IN ¥2,800(税込¥3,080) 10/60

**9×15 ホース用カプラ OUT**

CP10-OUT ¥2,800(税込¥3,080) 10/60

内径9mm・外径15mmのホースに接続でき、ホースの着脱が簡単に行えます。

- 材質:POM樹脂
- 接続ホース:内径9mm x 外径15mm
- 脱着防止ロック付き

詳細情報



シングル(S)

**浄水器用ホース S6×10**

JH6-1000 ¥1,300(税込¥1,430) ー/100

- 寸法内径6mm×外径10mm
- 品番の最後は長さ(Mは100m巻き)

**浄水器用ホース S8×12**

JH8-1000 ¥1,500(税込¥1,650) ー/100

- 寸法内径8mm×外径12mm
- 品番の最後は長さ(Mは100m巻き)
- 材質:オレフィン樹脂・エラストマー・EVA樹脂・ポリエステル
- ポリエステル補強糸入り
- 使用圧力(20℃時)/0.8MPa以下
- 使用温度範囲/0~40℃
- 最小曲げ半径(20℃時)/40mm
- 食品衛生性/厚生労働省告示第201号 適合品

詳細情報



**浄水器用ホース結束バンド(3個セット)**

WH-B ¥300(税込¥330) 1/100

リターン式浄水器使用時に、2本のホースを結束するためのバンドです。下記品番のホースに対応します。

品番	品名	使用本数
JH6-1000	浄水器用ホース6×10×1000	2本
JH8-1000	浄水器用ホース8×12×1000	2本

●材質:ポリプロピレン

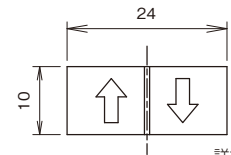

詳細情報



**ホースニップル**

HN205-6×10 ¥600(税込¥660) 50/300

HN205-8×12 ¥780(税込¥858) 50/300

G1/2のねじに、内径6mm×外径10mm及び内径8mm×外径12mmの浄水器用ホースを接続するためのニップルです。

- 材質:黄銅
- 取付ねじ:G1/2

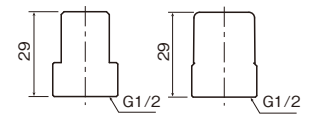

詳細情報





**磨水5アンダーシンク用  
フィルターカートリッジ**  
J217P-K2 オープン価格 1/6

包装サイズ: 105×105×235  
重 量: 約770g  
JANコード: 4997543170115

ろ材媒体の種類	圧縮固形活性炭
遊離残留塩素除去能力	10,000ℓ
寿命設定流量	2ℓ/分
カートリッジ 交換取扱の目安	12ヶ月 (1日13.7ℓとして)

詳細情報



**NEW**  
**磨水5アンダーシンク用  
フィルターカートリッジ (M仕様)**  
J217P-K2-M オープン価格 1/12

包装サイズ: 105×105×245  
重 量: 約770g  
JANコード: 4997543220025

ろ材媒体の種類	圧縮固形活性炭
遊離残留塩素除去能力	10,000ℓ
寿命設定流量	2ℓ/分
カートリッジ 交換取扱の目安	12ヶ月 (1日13.7ℓとして)

詳細情報



**磨水Ⅲ・Ⅳ  
交換用フィルター**  
J205P-K ¥16,000(税込¥17,600) 1/10

包装サイズ: 91×91×160(化)  
重 量: 約450g  
JANコード: 4997543051872

ろ材媒体の種類	圧縮固形活性炭
浄水能力	3,000ℓ
寿命設定流量	2ℓ/分
カートリッジ 交換時期の目安	12ヶ月 (1日8ℓとして)

詳細情報



**磨水Ⅱ・ⅡS  
交換用フィルター**  
HV-98MP500 (限定在庫商品)  
¥18,000(税込¥19,800) 1/8

包装サイズ: 150×150×233(化)  
重 量: 1,460g  
JANコード: 4997543980165

ろ材媒体の種類	圧縮固形活性炭
浄水能力	5,000ℓ
寿命設定流量	2ℓ/分
カートリッジ 交換時期の目安	12ヶ月 (1日13ℓとして)

詳細情報



**ポット型アルカリ整水器  
交換用フィルターカートリッジ**  
HV-207POT-K ¥3,000(税込¥3,300) 1/40

包装サイズ: 105×66×64(化)  
重 量: 80g  
JANコード: 4997543062281

ろ材の種類	活性炭・特殊セラミック
ろ過流量	0.17ℓ/分
浄水能力	遊離残留塩素・総トリハロメタン・溶解性鉛 総ろ過水量150ℓ (除去率80% JIS S 3201試験結果)
ろ材交換時期の 目安	遊離残留塩素 約150日 (1日あたり1ℓ使用の場合)

詳細情報



**リフォーム浄水シャワー  
交換用カートリッジ (2個セット)**  
HV-205KS-K (限定在庫商品)  
¥2,400(税込¥2,640) 1/50

包装サイズ: 105×45×45(化)  
重 量: 620g  
JANコード: 4997543041798

ろ材媒体の種類	亜硫酸カルシウム
残留塩素低減能力	5,000ℓ
寿命設定流量	8ℓ/分
カートリッジ 交換時期の目安	2ヶ月 (1日1人10分として)

※上記表はカートリッジ1個あたりの能力です。  
※理美容浄水シャワーヘッド (HV-203JS) の  
交換用カートリッジとしてもご利用いただけます。

詳細情報



**JF103型交換用フィルター**  
JF103-K (限定在庫商品) 見積価格 1/40

包装サイズ: 40×40×135(化)  
重 量: 50g  
JANコード: 4997543103052

●特許登録 第5211105号

ろ材媒体の種類	活性炭・中空糸膜
浄水能力	遊離残留塩素 総ろ過水量3,400ℓ (除去率80%) CAT 総ろ過水量3,400ℓ (除去率80%) 2-MIB 総ろ過水量3,400ℓ (除去率80%) 溶解性鉛 総ろ過水量3,400ℓ (除去率80%) 濁り 総ろ過水量3,400ℓ (ろ過流量50%)
寿命設定流量	2ℓ/分
カートリッジ交換時期の目安	10ヶ月 (1日10ℓ使用した場合の月数)

詳細情報

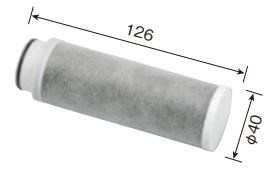

**JF103-2型交換用フィルター**  
JF103-K2 (限定在庫商品) 見積価格 1/40

包装サイズ: 40×40×135(化)  
重 量: 80g  
JANコード: 4997543103366

ろ材媒体の種類	活性炭
浄水能力	遊離残留塩素 総ろ過水量5,000ℓ (除去率80%) CAT 総ろ過水量5,000ℓ (除去率80%) 2-MIB 総ろ過水量5,000ℓ (除去率80%) 溶解性鉛 総ろ過水量5,000ℓ (除去率80%)
寿命設定流量	2ℓ/分
カートリッジ交換時期の目安	12ヶ月 (1日13.5ℓ使用した場合の月数)

詳細情報

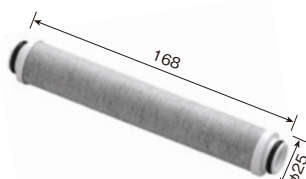

**NEW**  
**シャワー浄水器 交換用フィルター**  
JS222-K ¥2,500(税込¥2,750) 1/40

包装サイズ: 33×33×170(化)  
重 量: 40g  
JANコード: 4997543210071

ろ材媒体の種類	繊維状活性炭・ヤシガラ活性炭
遊離残留塩素除去能力	18,000ℓ
寿命設定流量	8ℓ/分
カートリッジ 交換時期の目安	6ヶ月 (1日1人12分として)

※HV-97SB、HV-206SB、JOWER (JS217、JS211)、JOWER silk (JS217S、JS214)、BUBBLY JOWER (JS222) の交換用カートリッジとしてご利用いただけます。

詳細情報

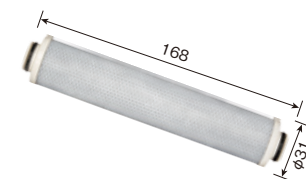

**シャワー浄水器  
交換用フィルター**  
JS217-K ¥3,600(税込¥3,960) 1/40

包装サイズ: 33×33×170(化)  
重 量: 40g  
JANコード: 4997543170092

ろ材媒体の種類	繊維状活性炭・ヤシガラ活性炭
遊離残留塩素除去能力	76,000ℓ
寿命設定流量	8ℓ/分
カートリッジ 交換時期の目安	12ヶ月 (1日1人26分として)

※HV-97SB、HV-206SB、JOWER (JS217、JS211)、JOWER silk (JS217S、JS214) の交換用カートリッジとしてご利用いただけます。

詳細情報

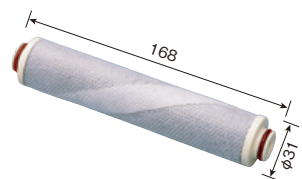

**シャワー浄水器  
交換用フィルター**  
JS211-K ¥2,800(税込¥3,080) 1/40

包装サイズ: 33×33×170(化)  
重 量: 50g  
JANコード: 4997543113433

ろ材媒体の種類	繊維状活性炭・ヤシガラ活性炭
残留塩素低減能力	40,000ℓ
寿命設定流量	8ℓ/分
カートリッジ 交換時期の目安	12ヶ月 (1日1人13分として)

※HV-97SB、HV-206SB、JOWER (JS217、JS211)、JOWER silk (JS217S、JS214) の交換用カートリッジとしてご利用いただけます。

詳細情報



**プレフィルターケースセット**  
HV-208P-PFS-6x10 (受注生産品)  
¥2,200(税込¥2,420) 10/100

HV-208P-PFS-8x12 ¥2,200(税込¥2,420) 10/100  
HV-208P-PFS-13 (受注生産品)  
¥3,200(税込¥3,520) 10/100

井戸水や水の汚れが強い地域でのカートリッジの目詰まりを防ぎます。

●受注ロット: 各500

- 材質: ASA樹脂・ポリエチレン
- 対応ホース径: 内径6mm×外径10mm  
内径8mm×外径12mm  
13ミリフレキパイプ等

**交換用プレフィルター5本セット**  
HV-98P-PFS-K5 (受注生産品)  
¥3,500(税込¥3,850) 10/100

- 受注ロット: 100
- 材質: ポリエチレン
- 粗さ: 30ミクロン

詳細情報

