

FAUCET PARTS

水栓パーツ

止水栓・分岐栓	103・104
水撃防止器	104
減圧弁	105
分岐パーツ	106・107
シングルレバー混合水栓用 分岐金具セット確認票	108
湯屋カラン	109
ワンタッチシャワー	110
湯屋カラン・ ワンタッチシャワー注文票	111
シャワーヘッド	112
シャワーフック	112
調圧弁	112
シャワーアダプター	112・113
シャワーホース	113
交換用パーツ	114-118





㊦ アンゲル形止水栓本体
AS13JH (受注生産品)
¥3,400 (税込¥3,740) 2/50

- 受注ロット:300
- 材質:青銅
- 固定:こま

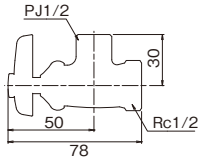

㊦ アンゲル形止水栓本体 (D式)
AS13JHD (受注生産品)
¥3,300 (税込¥3,630) 2/50

- 受注ロット:300
- 材質:青銅
- 固定:こま

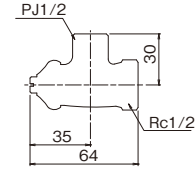

㊦ ストレート形止水栓本体
SS13JH (受注生産品)
¥3,600 (税込¥3,960) 2/50

- 受注ロット:300
- 材質:青銅
- 固定:こま

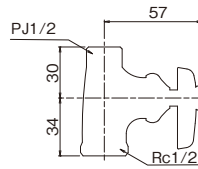

㊦ ストレート形止水栓本体 (D式)
SS13JHD (受注生産品)
¥3,500 (税込¥3,850) 2/50

- 受注ロット:300
- 材質:青銅
- 固定:こま

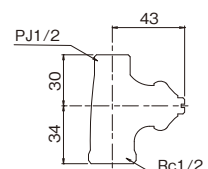

㊦ アンゲル分岐止水栓
AS205J (受注生産品)
¥4,500 (税込¥4,950) 1/60

浄水器や食器洗浄機等への分岐にお使いください。
ハンドルを緩めると全方向に送水できます。

- 受注ロット:300
- 材質:青銅

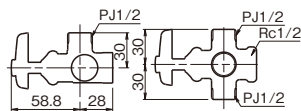

㊦ ストレート分岐止水栓
SS205J (受注生産品)
¥4,500 (税込¥4,950) 1/60

浄水器や食器洗浄機等への分岐にお使いください。
ハンドルを緩めると全方向に送水できます。

- 受注ロット:300
- 材質:青銅

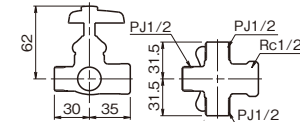

切替栓
BP12KS (既定在庫商品)
見積価格 10/50

パイプ取付部に取付けでき、横に付いている
ハンドルを切替えることで、吐水出口を切替
えられます。

- 材質:黄銅

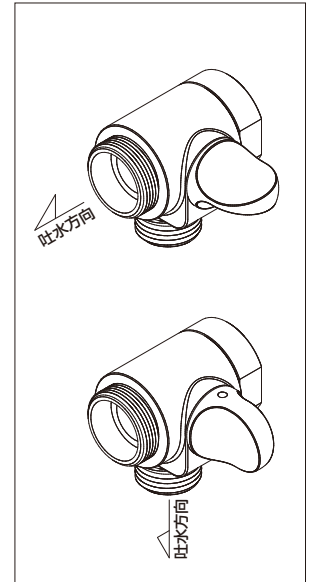
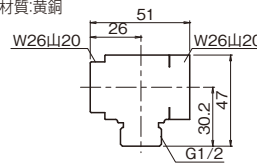

㊦ アンゲル分岐栓
AS13VK (受注生産品)
¥4,500 (税込¥4,950) 2/50

- 受注ロット:100
- 材質:青銅

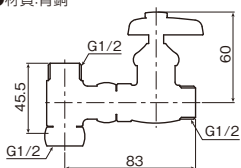

㊦ 片ナット付き分岐栓 (D式)
AS207VK
¥4,200 (税込¥4,620) 1/50

- 材質:青銅
- 意匠登録 第1323450号

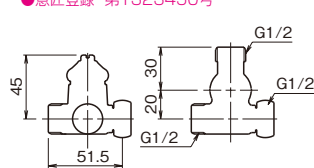

㊦ 片ナット付き分岐栓
AS207VK-H
¥4,500 (税込¥4,950) 1/50

- 材質:青銅

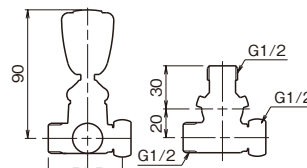

片ナット付分岐栓の特長

- ① 浄水器や食器洗浄機などへ分岐通水を行う製品です。
- ② 既設のアンゲル止水栓、ストレート止水栓等、二次側に取付け、分岐通水を行う分岐止水栓で、止水栓を閉じることで分岐方向のみを止水します。
- ③ 連結部分が少ない、シンク下がすっきりとまとまり、施工時間の短縮にもなります。

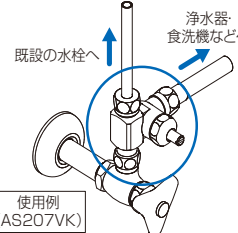



立形専用水栓
BP205TS-HH
¥7,000(税込¥7,700) 1/25

シャワー付シングルレバー混合水栓等、据置型浄水器の接続に切替コックが取り付けできない場合の分岐栓です。

- 材質:黄銅
- 給水部取付ねじ:G1/2
- 吐水部取付ねじ:G1/2
- 取付穴径:φ22~φ25mm

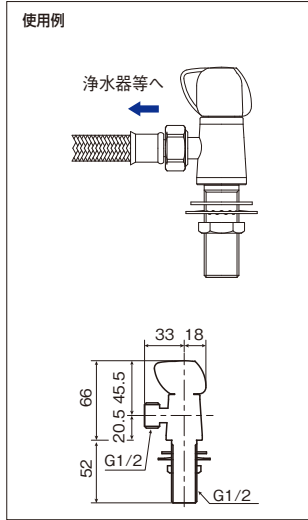

2方向分岐立形専用水栓(湯・水)
BP205TSY
¥15,000(税込¥16,500) 1/10

シャワー付シングルレバー混合水栓等、据置型浄水器の接続に切替コックが取り付けできない場合や、食洗機等への分岐栓で、湯水別々に2方向への分岐が可能です。

- 材質:黄銅
- 給水部取付ねじ:G1/2
- 吐水部取付ねじ:G1/2
- 取付穴径:φ35~φ37mm
- キャップナット1個付です。

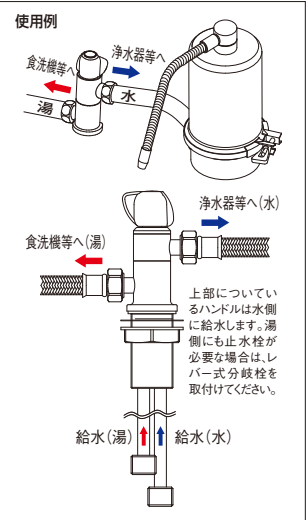
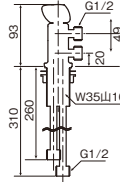

ストレーナ
ST207
¥2,800(税込¥3,080) 2/50

- 材質:青銅
- アミは50メッシュ
- ※メッシュ=1平方インチあたりの篩(フルイ)目の数。

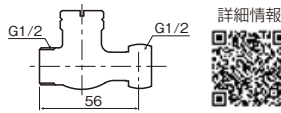

片ナットエルボ(研磨・メッキ付)
JE204KT (受注生産品)
¥2,200(税込¥2,420) 20/120

- 受注ロット:360
- 材質:黄銅(鍛造)

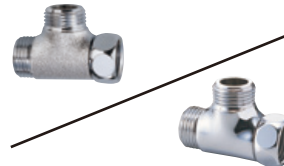
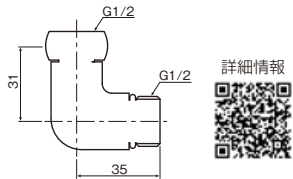

分岐継手(メッキ付)
HV-89KT-KN (受注生産品)
¥2,000(税込¥2,200) 20/120

- 受注ロット:各360
- 材質:青銅

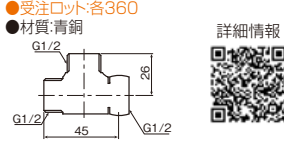

1/2ストレートニップル
D-372-0 (受注生産品)
¥360(税込¥396) 50/600

- 受注ロット:600
- 材質:黄銅

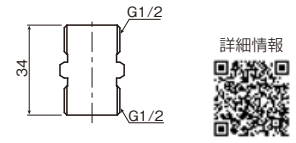

リリーフェース(15Aオスネジ型)
HV-201VH
¥7,200(税込¥7,920) 1/50

- 材質:黄銅・シリコンゴム
- シール付き

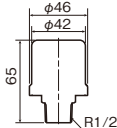

リリーフェース(止水栓補助型)
HV-201CH
¥9,200(税込¥10,120) 1/50

- 材質:黄銅・シリコンゴム
- アングル形止水栓と給水管の間に取付け水撃を緩和します。
- シール付き

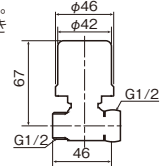

リリーフェース(水栓上部型)
HV-201SPH
¥7,600(税込¥8,360) 1/50

- 材質:黄銅・シリコンゴム
- 各種給水栓の規格上部を交換し水撃を緩和します。
- リリーフェース本体がハンドルになり給止水が可能です。
- シール付き

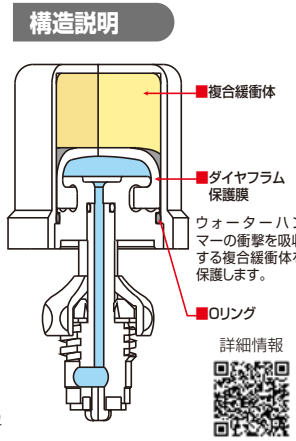
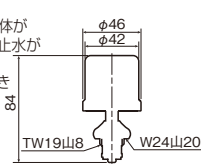

リリーフェースの特長

- 水撃防止効率の高いダイヤフラム構造を採用!
- 優れた耐久性!
- 360度どの角度にも取付け可能!
- メンテナンスフリーだから、取付け後の手間なし。

リリーフェースの取付けによる効果

HV-201 水撃防止器 性能データ

HV-201SPH

設置例-洗濯機

HV-201VH

●取付位置例

例1:浴室などでメンテナンスボックス内に分岐バルブが設置されている場合、バルブ先端の止水キャップを外しオスネジ型を取付ける。

例2:浴室の急閉止機器の直近に取付け可能な箇所無く、近くの給湯器に機器増設用のメネジ分岐部に止水キャップが設置されている場合、止水キャップを外し取付ける。

例3:台所のシングルレバー、食器洗浄機、浄水器などのシンク下直近に機器増設用のメネジ分岐部に止水キャップが設置されている場合、止水キャップを外し取付ける。

例4:急閉止機器の1次側直近にチーズ分岐などの配管工事可能な場合、分岐させ取付ける。

HV-201CH



仕様変更
しました

※ 減圧弁(止水栓補助型)
GV221-VA
¥6,600(税込¥7,260) 1/50

- 材質:青銅・黄銅
- 二次側設定圧力:0.3MPa
- 一次側圧力:最大0.75MPa
- 流量:28L/min(0.3MPa時)
- 意匠登録 第1323452号
- 部品を一部変更しました。

仕様変更
しました

※ 減圧弁(止水栓補助型)
GV221-VA2
¥6,600(税込¥7,260) 1/50

- 材質:青銅・黄銅
- 二次側設定圧力:0.2MPa
- 一次側圧力:最大0.75MPa
- 流量:18L/min(0.2MPa時)
- 意匠登録 第1323452号
- 部品を一部変更しました。



詳細情報

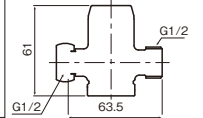

ミニ減圧弁の特長

ミニ減圧弁の用途

- ①過度な給水圧から水まわり機器類を保護し、シングルレバー混合水栓のセラミックカートリッジや水栓のケレップ等、消耗品の損耗を抑えます。
- ②給水圧の高い地域では、ウォーターハンマーを低減する事ができます。
- ③水の勢いを抑えるため、シンクでの吐水時における水跳ね防止が可能です。
- ④浄水器の1次側へ取付け、高い水圧から浄水器本体(アンダーシンク型浄水器・風呂用浄水器・RO浄水器等)・アルカリイオン整水器本体等を保護します。
- ⑤水圧を一定に保つため、浄水器等の浄水性能を安定して引き出すことが可能です。
- ⑥自動散水器等の散水範囲を一定にできます。

ミニ減圧弁の特長

- ①一次側圧力に影響されることなく、二次側の圧力を一定に保つ事ができます。
又、従来のダイヤフラム方式と異なりピストン方式であるため、膜が破れるといった事がなく、耐久性に優れています。
- ②個別の水まわり機器類に対し取付け可能。
減圧もしくは圧力を一定に保ちたい水回り機器類に使用できます。
- ③G1/2ねじ部を取外すだけで交換可能。
工具ひとつでどなたでも交換できる構造です。
- ④超小型で省スペース設計。シンク下の省スペース化に対応しています。
- ⑤メンテナンスフリー。耐久性能に優れるため、取付け後の管理の手間がありません。

ミニ減圧弁の設置例

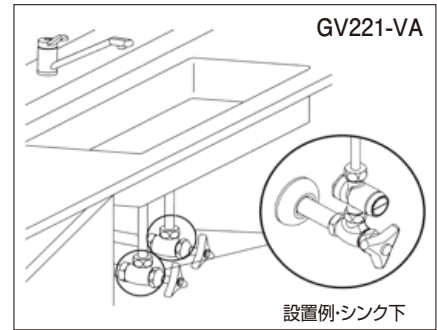

【流量測定(二次側圧力を0.2MPaに設定)】

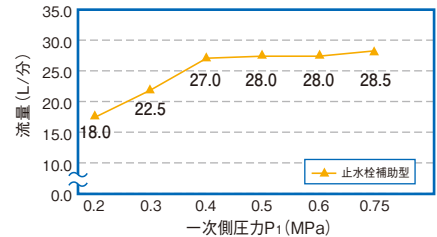

【流量測定(二次側圧力を0.3MPaに設定)】

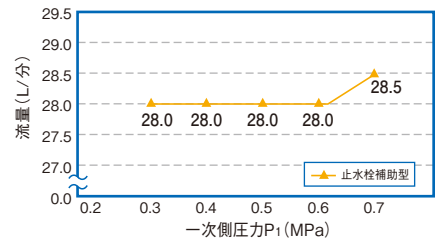

NEW

※ 一軸減圧弁
GV222-VA
¥3,800(税込¥4,180) 20/100

- 材質:青銅・POM・SUS・EPDM
- 二次側設定圧力:0.3MPa±0.04MPa
- 一次側設定圧力:最大0.75MPa
- 流量:1.8L/min(0.3MPa時)

NEW

※ 一軸減圧弁
GV222-VA2
¥3,800(税込¥4,180) 20/100

- 材質:青銅・POM・SUS・EPDM
- 二次側設定圧力:0.2MPa±0.04MPa
- 一次側設定圧力:最大0.75MPa
- 流量:1.5L/min(0.2MPa時)

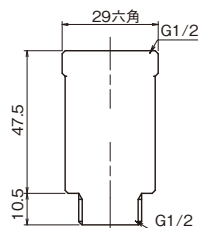

一軸減圧弁の特長

- ①過度な給水圧から水回り機器類を保護し、水栓の消耗を抑える圧力抑制弁です。ウォーターハンマーも低減できます。
- ②ダイヤフラム式ではなく、ばね構造を採用している事により安定した圧力特性になります。
- ③本体をφ30mmのサイズまで落とし込む事で、コストを抑えた商品です。
- ④管の線上に施工できるため、ミニ減圧弁よりもさらに施工スペースをコンパクトにできます。

【流量測定(二次側圧力を0.2MPaに設定)】

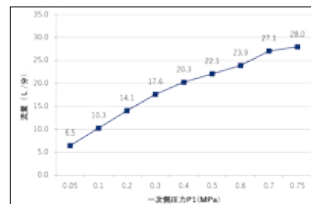

【流量測定(二次側圧力を0.3MPaに設定)】

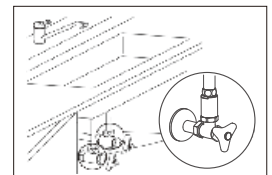
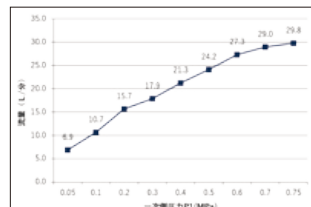

シンク下取付例

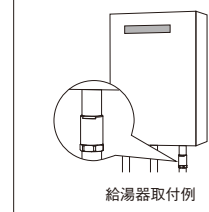

給湯器取付例



レバー式分岐栓(6×10ホース用)
BP205LB6×10
¥5,000(税込¥5,500) 1/50

分岐孔付の給水栓や分水継手に取付け、浄水器等への分岐に使用できます。

- 材質:黄銅
- 内径6mm×外径10mmホース対応

レバー式分岐栓(8×12ホース用)
BP205LB8×12
¥5,000(税込¥5,500) 1/50

- 内径8mm×外径12mmホース対応

レバー式分岐栓13ミリ金具
BP205LB13
¥5,000(税込¥5,500) 1/50

- 取付部取付ねじ:G1/2

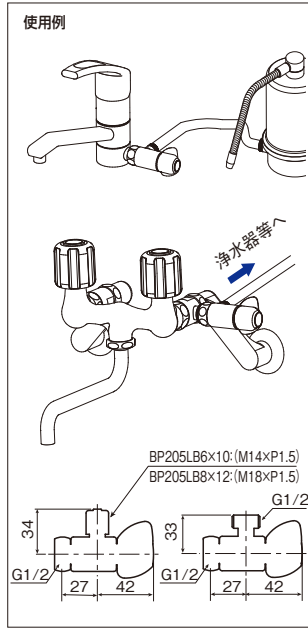

吐水口付分岐栓6×10
BP214TB6×10
¥10,000(税込¥11,000) 1/25

分岐孔付の給水栓や分水継手に取付け、リターン式浄水器の専用吐水口として使用できます。

- 材質:黄銅
- 内径6mm×外径10mmホース対応

吐水口付分岐栓8×12
BP214TB8×12
¥10,000(税込¥11,000) 1/25

- 内径8mm×外径12mmホース対応

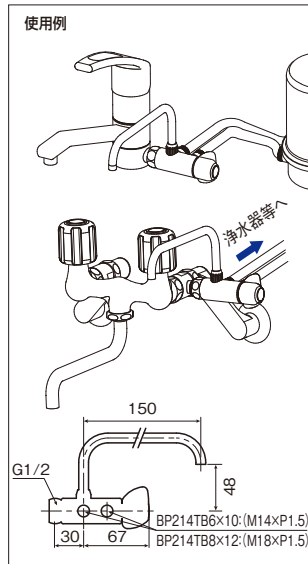

フレキ吐水口付分岐栓6×10
BP214FB6×10
¥11,200(税込¥12,320) 1/25

分岐孔付の給水栓や分水継手に取付け、リターン式浄水器の専用吐水口として使用できます。吐水口がフレキパイプなので、吐水位置が自由に決められます。

- 材質:黄銅・SUS304
- 内径6mm×外径10mmホース対応
- フレキ吐水口 長さ 200mm

フレキ吐水口付分岐栓8×12
BP214FB8×12
¥11,200(税込¥12,320) 1/25

- 内径8mm×外径12mmホース対応
- フレキ吐水口 長さ 200mm

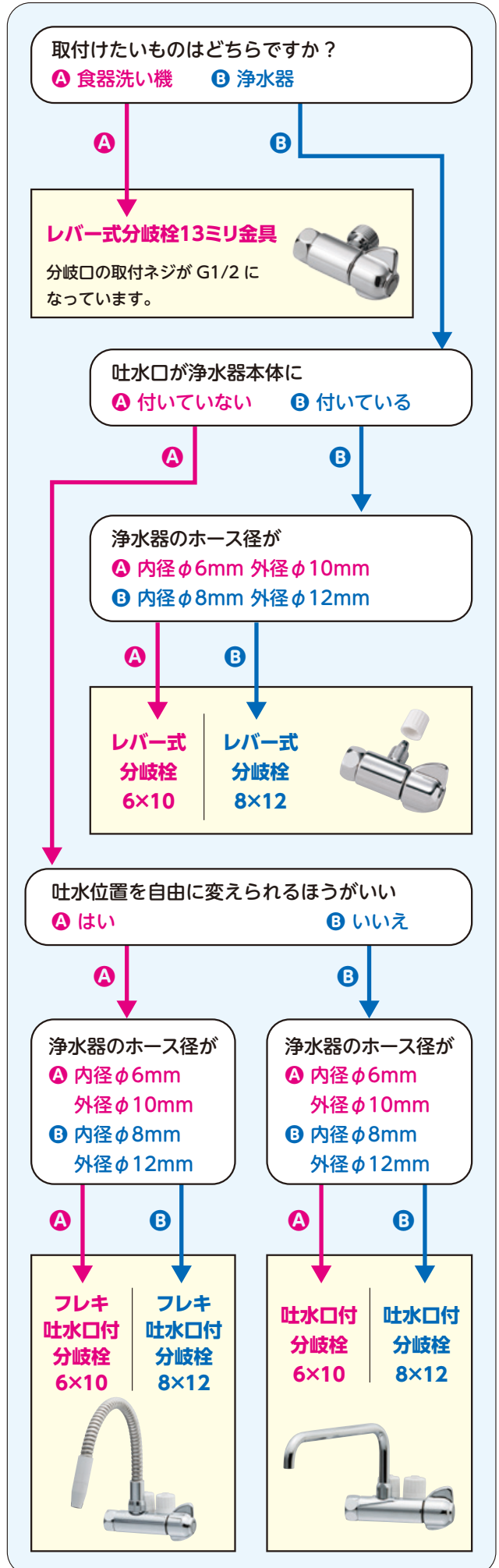
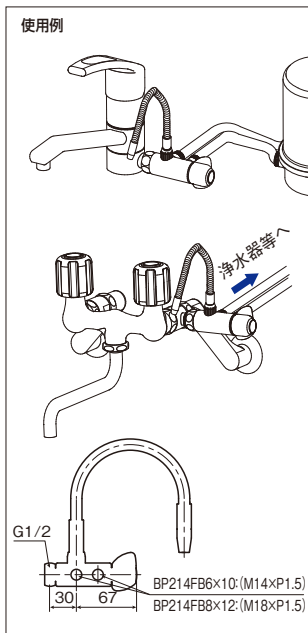

シングルレバー混合水栓用 分岐金具セット

※水栓メーカーや水栓の品番によって取付けが異なります。

デッキタイプ シングルレバー混合水栓

水栓に表示があるメーカー名と水栓の品番をご確認ください。

- 水栓にはメーカー商標の刻印と品番シール等で品番が明示されています。
- 不明な場合は水栓の施工業者にお問い合わせください。

(注) ※JWWA
メーカー名ではありません。
日本水道協会の認証マークです。



下記の製品よりご希望の分岐パーツをお選びください。

- 次ページの確認票に従い、必要事項をご記入の上、FAXしてください。
 - 水栓メーカー名・品番等がお分かりにならない時は、対応できない場合もございます。
- ※取付けできない水栓もあります。

手順に従って取付ける。

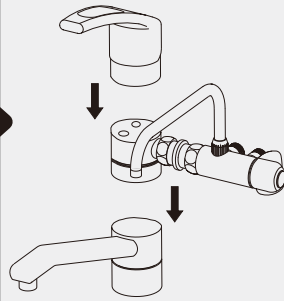

FAUCET PARTS

水栓パーツ 分岐パーツ



レバー式分岐付シングルレバー分岐セット6×10
BP205LB-S6×10 見積価格 -/1

シングルレバー混合水栓から浄水器等への分岐可能なセットです。

- 材質:黄銅
- 内径6mm×外径10mmホース対応

レバー式分岐付シングルレバー分岐セット8×12
BP205LB-S8×12 見積価格 -/1

- 内径8mm×外径12mmホース対応

レバー式分岐付シングルレバー分岐セット13
BP205LB-S13 見積価格 -/1

- 吐水部取付ねじ:G1/2

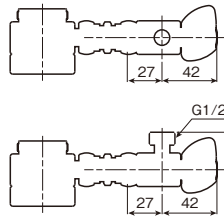

詳細情報



吐水口付シングルレバー分岐セット6×10
BP214TB-S6×10 見積価格 -/1

シングルレバー混合水栓からリターン式浄水器等への分岐可能な吐水口付セットです。

- 材質:黄銅
- 内径6mm×外径10mmホース対応

吐水口付シングルレバー分岐セット8×12
BP214TB-S8×12 見積価格 -/1

- 内径8mm×外径12mmホース対応

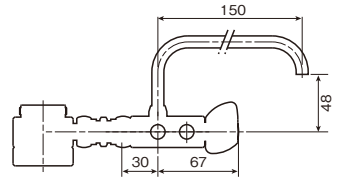

詳細情報



フレキシブル吐水口付シングルレバー分岐セット6×10
BP214FB-S6×10 見積価格 -/1

シングルレバー混合水栓からリターン式浄水器等への分岐可能な吐水口付セットです。吐水口がフレキパイプなので、吐水位置が自由に決められます。

- 材質:黄銅・SUS304
- 内径6mm×外径10mmホース対応

フレキシブル吐水口付シングルレバー分岐セット8×12
BP214FB-S8×12 見積価格 -/1

- 内径8mm×外径12mmホース対応

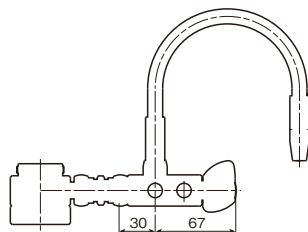

詳細情報



シングルレバー混合水栓用 分岐金具セット

確認票

※確認票は適合する分岐金具セットが分からない場合、ページをコピーしてお使いください。

下記の二次元コードからこのページをダウンロードできます。



シングルレバー混合水栓用の分岐金具セットをご注文になる場合、まず水栓メーカーと品番を確認させて頂く必要があります。下記の必要事項を、ご記入のうえ、弊社までFAX送信してください。弊社にて適合する分岐金具のタイプを選定し、ご返信致しますので、内容確認のうえ、ご注文ください。

【シングルレバー混合水栓について】

《水栓メーカー》 該当するメーカーに印をつけてください。不明な場合、水栓取付工事業者様にご確認ください。

<input type="checkbox"/> TOTO TOTO(株)	<input type="checkbox"/> LIXIL (株)LIXIL [旧(株)INAX]	<input type="checkbox"/> MYM [旧(株)喜多村合金製作所]	<input type="checkbox"/> KVK (株)KVK	<input type="checkbox"/> SANEI SANEI(株)	<input type="checkbox"/> ヤンマー産業(株)	<input type="checkbox"/> Panasonic パナソニック電気(株) [旧松下電気(株)]
<input type="checkbox"/> NAIS 松下電工(株)	<input type="checkbox"/> YUKO (株)シェイトップ・ユーコー	<input type="checkbox"/> Janis ジャニス工業(株)	<input type="checkbox"/> TK (株)タブチ	<input type="checkbox"/> スズキ (株)杉山バルブ製作所	<input type="checkbox"/> アサヒ衛陶(株)	<input type="checkbox"/> GROHE グロエジャパン(株)
<input type="checkbox"/> MOEN モーエン・ジャパン(株)	<input type="checkbox"/> ミスターニ ミスターバルブ工業(株)	<input type="checkbox"/> KAKUDAI (株)カクタイ	<input type="checkbox"/> MIZSEI (株)水生活製作所 [旧(株)早川バルブ製作所]	<input type="checkbox"/> SAWOT [旧 佐野鐵工(株)]	<input type="checkbox"/> タカギ (株)タカギ	<input type="checkbox"/> 不明

注)JWWAはメーカー名ではありません。日本水道協会の認証マークです。

《製品番号》 注)必ずご記入ください。メーカー名の近辺にシール等で表示されています。不明な場合、水栓取付工事業者様にご確認ください。

《ご注文の分岐栓》 カタログ P.107よりご購入を希望される分岐パーツの品番・品名をご記入ください。

品番		品名	
数量		希望納期	

記入日			
会社名			
所属部署			
ご担当者	E-mail		
住所			
TEL	FAX		

【注意事項】

- ・上記太枠内必要事項をご記入のうえ、下記までFAXしてください。
- ・必要事項が不明な場合は、正しい分岐金具の選定ができない場合がございます。
- ・取付けできない水栓もございます。あらかじめご了承ください。
- ・弊社担当より、対応の分岐水栓を選定し、後日返信FAXを差し上げます。
- ・在庫品がない場合、ご発注後の納期は約1ヵ月程かかります。あらかじめご了承ください。

【お客様情報の取扱いについて】

- 1.株式会社水生活製作所のお客様情報の利用目的
 - ①商品のご注文受付 ②各種ご相談対応 ③商品の開発・改良 ④商品案内を目的としたダイレクトメール
- 2.お客様からご提供頂いた個人情報、同意なく第三者に提供いたしません。
- 3.お客様情報の変更・DM停止をご希望の場合は、弊社までご連絡ください。

上記内容をご確認頂き、下記□にチェックをお願い致します。

同意する

FAX送信先 0581-27-0532

下記は弊社記入欄

《製品確定情報》

必要となる品番	
必要となる品名	
御見積価格	
納期	
担当者	

上記のとおり、ご連絡差し上げますのでよろしくお願ひします。これは注文書ではございません。ご入用の際は、別途貴社のご注文書を下記生産管理課までFAXお願ひ致します。

【お問合せ先】 株式会社水生活製作所 開発部 TEL:0581-23-0570 FAX:0581-27-0532
 【ご注文先】 株式会社水生活製作所 生産管理課 TEL:0581-23-0575 FAX:0581-27-0532

FAUCET PARTS 水栓パーツ 確認票

湯屋カラン・ワンタッチシャワー

銭湯等で使われる自閉式水栓(湯屋カラン)と壁付けのシャワーです。
宝式湯屋カランの業務の一部を引継がせていただき、「レバー式湯屋カラン(25mmタイプ)水用」、「レバー式湯屋カラン(25mmタイプ)湯用」、「ワンタッチシャワー(通称:Aシャワー)」の3製品及びそれぞれの補修用部材のお取扱いを開始しました。

詳細情報



レバー式湯屋カラン(25mmタイプ)

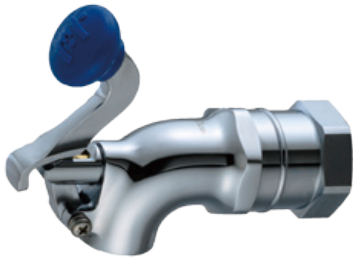

NEW レバー式湯屋カラン (25mmタイプ)水用

TKN25B
¥16,000(税込¥17,600) 1/40

包装サイズ:150×150×50
重量:650g

●材質:黄銅、SUS、ABS樹脂、NBR、PVC、EPDM

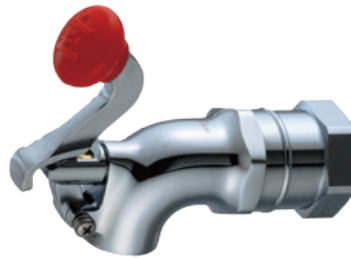
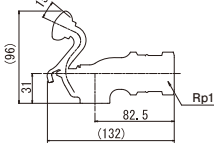

NEW レバー式湯屋カラン (25mmタイプ)湯用

TKN25R
¥16,000(税込¥17,600) 1/40

包装サイズ:150×150×50
重量:650g

●材質:黄銅、SUS、ABS樹脂、NBR、PVC、EPDM

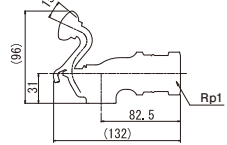

補修用パーツ対応表

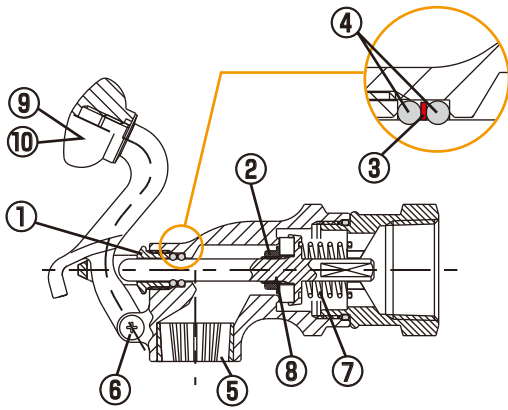

レバー式湯屋カラン補修用パーツ

①



NEW 25用NSグラン TK-NSG25

¥1,600(税込¥1,760) -/1

重量:19g
●材質:黄銅

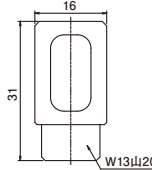

②



NEW 25用Aパッキン10個入り TK-A2

¥1,800(税込¥1,980) -/1

重量:1.8g
●材質:NBR

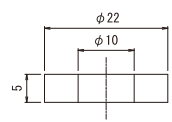

③



NEW 25用Bパッキン20個入り TK-B1

¥2,000(税込¥2,200) -/1

重量:0.1g
●材質:NBR

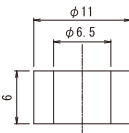

④



NEW 25用Cパッキン20個入り TK-C2

¥1,800(税込¥1,980) -/1

重量:0.12g
●材質:NBR

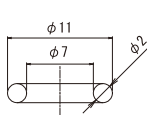

⑤



NEW 25用水切り TK-S25

¥400(税込¥440) -/1

重量:2g
●材質:PP

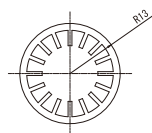

⑥



NEW 25用ビス・ワッシャー5個入り TK-W25

¥800(税込¥880) -/1

重量:4g
●材質:SUS

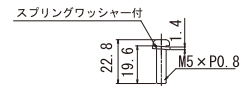

⑦



NEW スプリング5個入り TK-12

¥1,400(税込¥1,540) -/1

重量:3g
●材質:SUS

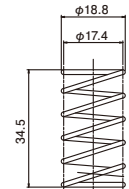

⑧



NEW 弁棒 TK-22

¥2,000(税込¥2,200) -/1

重量:46g
●材質:NBR

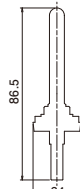

⑨



NEW レバーハンドル水用(青) TKN-02B

¥3,000(税込¥3,300) -/1

重量:80g
●材質:黄銅、ABS樹脂

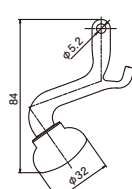

⑩



NEW レバーハンドル湯用(赤) TKN-02R

¥3,000(税込¥3,300) -/1

重量:80g
●材質:黄銅、ABS樹脂

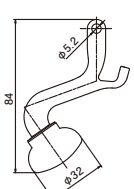



ワンタッチシャワー(通称:Aシャワー)

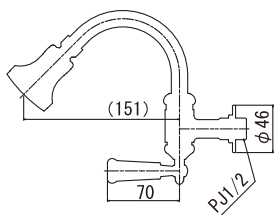

NEW
ワンタッチシャワー
TWA13
¥22,000(税込¥24,200) 1/20
包装サイズ:140×255×90
重量:670g
●材質:黄銅、SUS、ABS樹脂、NBR、EU、EPDM

補修用パーツ対応表

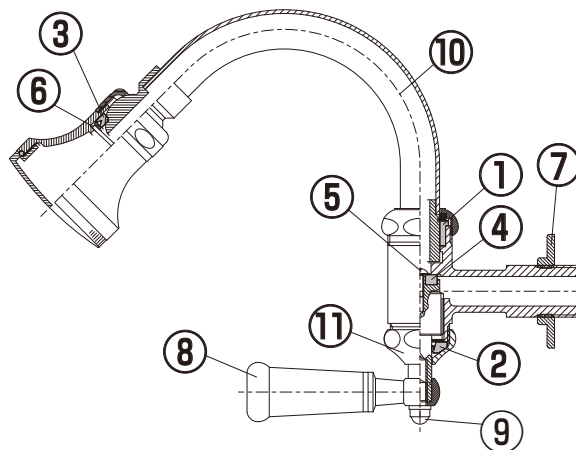

ワンタッチシャワー補修用パーツ

①
NEW
パイプ元パッキン5枚入り
TW-05 ¥1,200(税込¥1,320) -/1
重量:2g
●材質:NBR

②
NEW
上部パッキン5枚入り
TW-08 ¥1,200(税込¥1,320) -/1
重量:1.5g
●材質:EPDM

③
NEW
Vパッキン5枚入り
TW-04-V ¥1,400(税込¥1,540) -/1
重量:1.0g
●材質:シリコンゴム

④
NEW
シートパッキン5枚入り
TW-07 ¥1,600(税込¥1,760) -/1
重量:1.5g
●材質:EU

⑤
NEW
シートパッキン用
ビス・ワッシャー10個入り
TW-09 ¥1,200(税込¥1,320) -/1
重量:2g
●材質:SUS

⑥
NEW
ヘッド用3点セット
TW-03 ¥1,400(税込¥1,540) -/1
重量:2g
●材質:NBR、黄銅、ABS樹脂

⑦
NEW
化粧座
TW-11 ¥600(税込¥660) -/1
重量:2g
●材質:ABS樹脂

⑧
NEW
ハンドル
TW-01W ¥2,200(税込¥2,420) -/1
重量:2g
●材質:黄銅、ABS樹脂

⑨
NEW
ビス・ワッシャー3個入り
TW-2 ¥1,200(税込¥1,320) -/1
重量:3.6g
●材質:SUS

⑩
NEW
パイプ付きヘッド
TW-A ¥15,000(税込¥16,500) -/1
重量:57g
●材質:黄銅、SUS、ABS樹脂、NBR、EU、EPDM

⑪
NEW
シャワー用弁棒
TW-10 ¥2,600(税込¥2,860) -/1
重量:70g
●材質:銅合金棒

ご注文 確認票

宝式湯屋カラン・シャワーご注文シート FAX:0581-27-0532

下記の二次元コード
からこのページを
ダウンロードできます。



- ①FAXでのご注文は、時間外・休日に関係なく24時間受付しております。
- ②FAX受付後、営業時間内 朝9:00～夕方17:00 お客様へご連絡いたします。
- ③氏名・浴場名・電話・FAX・住所と、明細表の太枠内に品名・数量を記入し、FAXしてください。

記入日 西暦 年 月 日

銭湯湯主 氏名 ■必ず記名をお願いします 様	お電話 ■必ず記入をお願いします
浴場名	FAX ■FAX番号が電話番号と同じ場合、記入不要です
ご住所	

太枠内に、ご希望の品名・品番・数量を記入してください。				弊社記入欄	
	品番	品名	数量	単価	合計金額
1					
2					
3					
4					
5					
				送料	
				合計	
				消費税<10%>	
				税込総額	
				担当者	

【注意事項】

- ・上記太枠内必要事項をご記入のうえ、下記までFAXしてください。
- ・必要事項が不明な場合は、正しくできない場合がございます。
- ・在庫品がない場合、ご発注後の納期は約1ヵ月程かかります。あらかじめご了承ください。

【お客様情報の取扱いについて】

1. 株式会社水生活製作所のお客様情報の利用目的
 - ①商品のご注文受付 ②各種ご相談対応 ③商品の開発・改良
 - ④商品案内を目的としたダイレクトメール
 2. お客様からご提供頂いた個人情報は、同意なく第三者に提供いたしません。
 3. お客様情報の変更・DM停止をご希望の場合は、弊社までご連絡ください。
- 上記内容をご確認頂き、下記にチェックをお願い致します。

同意する



〒501-2104 岐阜県山県市東深瀬 94-2

お電話でのご注文は
朝9:00～夕方17:00まで

FAX専用
24時間受付

TEL 0581-23-0570

FAX 0581-27-0532

取引銀行:

十六銀行高富支店(当座57037)
岐阜信用金庫美山支店(当座3191)
三菱UFJ銀行岐阜支店(当座46163)



シャワーヘッド
SH212
¥1,200(税込¥1,320) 1/50

重量:70g
●材質:ABS樹脂-EPDM
●握りやすさを考慮したユニバーサルデザインです。

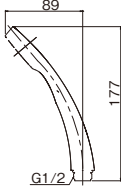

シャワーフック
SF212
¥800(税込¥880) 1/100

重量:130g
●材質:ABS樹脂-EPDM
●ビス付き
●ビスの位置は15~25mmの範囲で調整できます。
●SH212とSHS-Jとの併用をお勧めします。

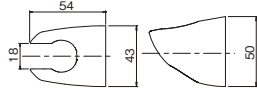

シャワーヘッドアダプター3点セット
ホワイト SB-AD-3SET
¥480(税込¥528) 60/300

NEW グレー SB-AD-3SET-G
¥480(税込¥528) 60/300

MYM用、KVK用、ガスター用のシャワーヘッドアダプターセットです。

●材質:ABS樹脂-EPDM

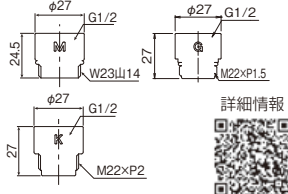

シャワーヘッドアダプター2点セット
ホワイト SB-AD-2SET
¥360(税込¥396) 60/300

NEW グレー SB-AD-2SET-G
¥360(税込¥396) 60/300

NEW ブラック SB-AD-2SET-B
¥360(税込¥396) 60/300

MYM用、KVK用のシャワーヘッドアダプターセットです。

●材質:ABS樹脂-EPDM

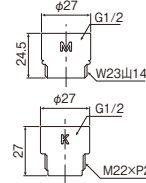

シャワーヘッドアダプターK
ホワイト SB-AD-K
¥200(税込¥220) 1/100

NEW グレー SB-AD-K-G
¥200(税込¥220) 1/100

NEW ブラック SB-AD-K-B
¥200(税込¥220) 1/100

KVK用のシャワーヘッドアダプターです。
●材質:ABS樹脂

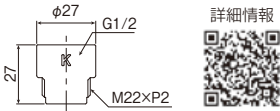

シャワーヘッドアダプターM
ホワイト SB-AD-M
¥200(税込¥220) 1/100

NEW グレー SB-AD-M-G
¥200(税込¥220) 1/100

NEW ブラック SB-AD-M-B
¥200(税込¥220) 1/100

MYM用のシャワーヘッドアダプターです。
●材質:ABS樹脂-EPDM

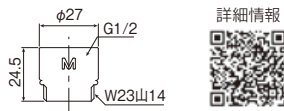

シャワーヘッドアダプターG
ホワイト SB-AD-G
¥200(税込¥220) 1/100

NEW グレー SB-AD-G-G
¥200(税込¥220) 1/100

ガスター用のシャワーヘッドアダプターです。
●材質:ABS樹脂-EPDM

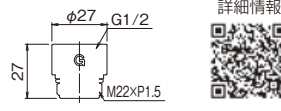

シャワーヘッドアダプターN
SB-AD-N (限定在庫商品)
見積価格 1/100

ノーリツ・リンナイ・ミスターのシャワーホースにG1/2のシャワーヘッドが取付けできます。

●材質:黄銅-EPDM
●取付ねじ:G1/2・M23×P1.5

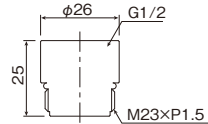

シャワー用 調圧弁(金属)
STV-K
¥4,000(税込¥4,400) 20/100

一時止水機能のあるシャワーを取付ける場合に使用します。

●材質:青銅-EPDM-SUS-POM樹脂
●流量:20.5L/min(0.3MPa時)
●特許登録 第5646013号

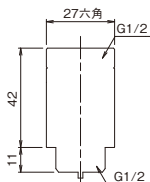

シャワー用 調圧弁(樹脂)
STV-J
¥1,500(税込¥1,650) 20/100

一時止水機能のあるシャワーを取付ける場合に使用します。

●材質:POM樹脂-EPDM-SUS
●流量:17.6L/min(0.3MPa時)
●特許登録 第5646013号

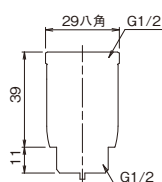

NEW 2022年5月発売予定
ミニ 調圧弁
STV-N
¥1,500(税込¥1,650) 20/100

コンパクトで低価格なミニタイプです。
●材質:黄銅-EPDM-SUS

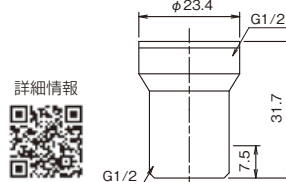

特長

●ストップシャワーとの併用をおすすめします。

水圧が高い地域(目安として0.3MPa以上)でストップシャワーを使う場合に水圧を調整することで、ストップ機能を安定化させます。

また、水を一時止水する際にシャワーヘッドやシャワーホースにかかる水圧の負担を軽減します。

●簡単取付け。

混合水栓の「シャワーエルボ」に「調圧弁」を取付け、そのまま「シャワーホース」を取付けるだけで使用できます。

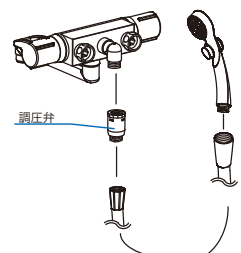



混合水栓用アダプターTN(樹脂)
ADS-T1P ¥300(税込¥330) 1/100

TOTOのニュージョイシリーズ(樹脂製エルボ)の混合水栓にG1/2のシャワーホースが取付けできます。
●材質:POM樹脂(ADS-T1P)
●取付ねじ:M24×P1.5・G1/2

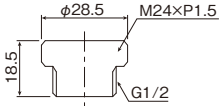

混合水栓用アダプターTB(樹脂)
KAD1P ¥300(税込¥330) 1/100

TOTO(W24山20)の混合水栓にG1/2のシャワーホースが取付けできます。
●材質:POM樹脂(KAD1P)
●取付ねじ:W24山20・G1/2

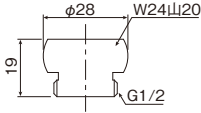

混合水栓用アダプターT(樹脂)
KAD2P ¥300(税込¥330) 1/100

TOTO(W19山24)の混合水栓にG1/2のシャワーホースが取付けできます。
●材質:POM樹脂(KAD2P)
●取付ねじ:W19山24・G1/2

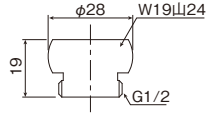

混合水栓用アダプターK(樹脂)
KAD3P ¥300(税込¥330) 1/100

KVKの混合水栓にG1/2のシャワーホースが取付けできます。
●材質:POM樹脂(KAD3P)
●取付ねじ:M22×P2・G1/2

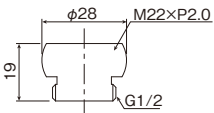

混合水栓用アダプターG(樹脂)
KAD4P ¥300(税込¥330) 1/100

ガスターの混合水栓にG1/2のシャワーホースが取付けできます。
●材質:POM樹脂(KAD4P)
●取付ねじ:M22×P1.5・G1/2

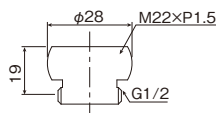

シャワーホース
SHS-J ¥3,000(税込¥3,300) 1/20

●材質:[ホース]塩化ビニル
[ノット]POM樹脂
●ホース径:φ11mm×φ16mm、長さ1.6m
●G1/2用のホースです。
●アダプターは付属していません。

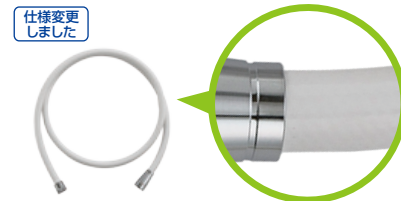
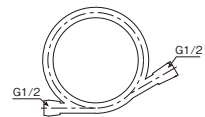

シャワーホース
SHS-HW ¥4,200(税込¥4,620) 1/20

●材質:[ホース]塩化ビニル
[ノット]黄銅
●ホース径:φ11mm×φ16mm、長さ1.6m
●G1/2用のホースです。
●アダプターは付属していません。
●金具の形状を変更しました。

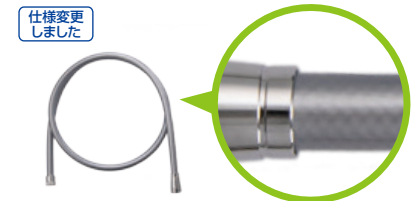
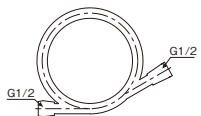

メタル調シャワーホース
SHS-HG ¥3,600(税込¥3,960) 1/20

●材質:[ホース]塩化ビニル
[ノット]黄銅
●ホース径:φ11mm×φ16mm、長さ1.6m
●G1/2用のホースです。
●アダプターは付属していません。
●金具の形状を変更しました。

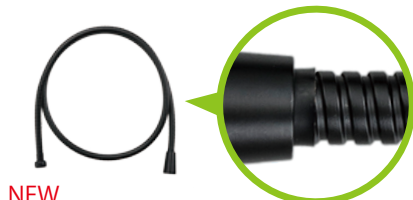
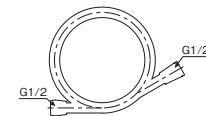

NEW
シャワーホース(マットブラック)
SHS-HB ¥6,600(税込¥7,260) 1/20

●材質:[ホース]SUS-熱可逆性エラストマー
[ノット]黄銅
●ホース径:φ7.5mm×φ14mm、長さ1.5m
●G1/2用のホースです。
●アダプターは付属していません。

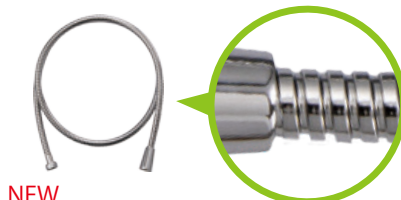
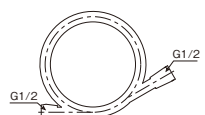

NEW
メッキホース
S21542CP ¥4,000(税込¥4,400) 1/20

●材質:[ホース]SUS-熱可逆性エラストマー
[ノット]黄銅
●ホース径:φ7.5mm×φ14mm、長さ1.5m
●G1/2用のホースです。
●アダプターは付属していません。

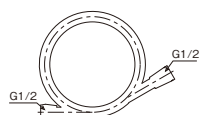



こま
KM-15 ¥150(税込¥165) 1/300

- 材質:黄銅・EPDM
- 品番の最後はパッキンの外径を表しています。

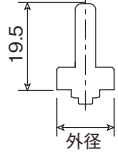

規格上部ハンドル無
KJ13-N ¥700(税込¥770) 1/100

- 材質:黄銅

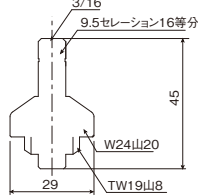

規格上部(クロスハンドル)
KJ13-X ¥2,500(税込¥2,750) 10/100

- 材質:黄銅
- 固定こま

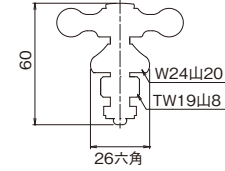

規格上部(クロスハンドルメッキ)
KJ13-XM ¥2,600(税込¥2,860) 10/100

- 材質:黄銅
- 固定こま

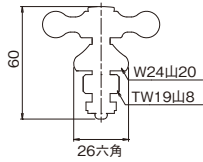

規格上部(クロスハンドル仙徳メッキ)
KJ13-XMS ¥4,500(税込¥4,950) 10/100

- 材質:黄銅
- 固定こま

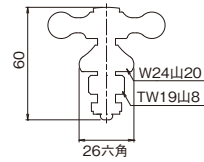

凍結防止ハンドル上部
KJ16 ¥5,000(税込¥5,500) 10/100

包装サイズ:100×140×500 (P)
重 量:180g
JANコード:4997543160178

- 材質:黄銅・EPDM
- 特許登録第5967788号

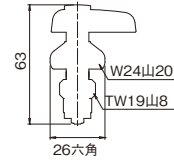

凍結防止ハンドル上部(クロス)
KJ16-X ¥6,000(税込¥6,600) 10/100

包装サイズ:100×140×500 (P)
重 量:180g
JANコード:4997543160185

- 材質:黄銅・EPDM
- 特許登録第5967788号

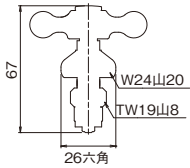

凍結防止ハンドル上部(クロスメッキ)
KJ16-XM ¥6,200(税込¥6,820) 10/100

包装サイズ:100×140×500 (P)
重 量:180g
JANコード:4997543160192

- 材質:黄銅・EPDM
- 特許登録第5967788号

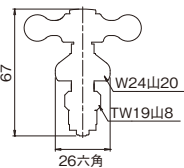

凍結防止ハンドル上部の特長

- 凍結防止ハンドル上部は「SMA(形状記憶合金)パネ」を搭載。本体内が凍結しそうな温度(約2.0℃以下)になると、弁が自動的に開き、少量の水(約450ml/min)を通水して凍結を防止します。
- ※ハンドルを閉めても、水温が約4.5℃に上昇するまで水が止まらない事がありますが、故障ではありません。

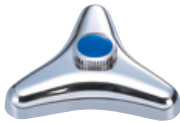

三角ハンドル
H102J ¥500(税込¥550) 1/100

- 材質:亜鉛



クロスハンドル
SPL003 ¥1,600(税込¥1,760) 1/100

- 材質:黄銅

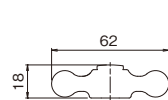



クロスハンドル(メッキ)
SPL003-M
¥1,700(税込¥1,870) 10/100

●材質:黄銅

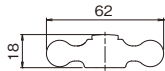

詳細情報



クロスハンドル(仙徳メッキ)
SPL003-MS
¥3,000(税込¥3,300) 10/100

●材質:黄銅

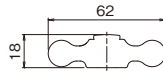

詳細情報



ねじ付自在パイプ170ミリ
RP17N
¥1,600(税込¥1,760) 10/100

●材質:黄銅・NBR

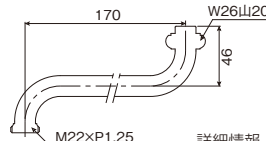

詳細情報



ねじ付横自在パイプ170ミリ
HP17N
¥1,600(税込¥1,760) 10/100

●材質:黄銅・NBR

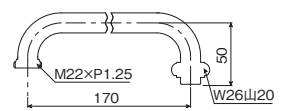

詳細情報



散水・洗濯機兼用パイプ
G205-WP
¥2,000(税込¥2,200) 10/100

包装サイズ:120×90 (P)
重量:80g
JANコード:4997543052107

●材質:黄銅



詳細情報



特長

- 万能ホーム水栓の吐水口パイプ(パイプ取付部のねじ:W26山20)と取替えることで、ワンタッチで散水ホースの接続ができます。
- 全自動洗濯機用給水ホースもワンタッチで接続できます。(下図参照)
- 散水用ホースの接続には、当社製品「ホースジョイントニップル」を推奨します。(他社品でも使用できるものはあります。)

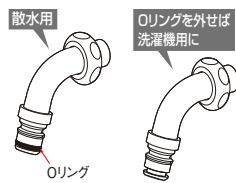

回転吐水パイプネジ付メッキ有
G205-NP
¥1,300(税込¥1,430) 10/100

●材質:黄銅

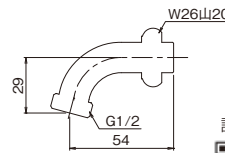

詳細情報



回転吐水パイプネジ付メッキ無
G205-MNP
¥1,200(税込¥1,320) 10/100

●材質:黄銅

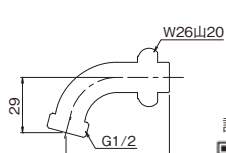

詳細情報



回転吐水パイプネジ付仙徳メッキ
G205-MSP
¥3,000(税込¥3,300) 10/100

●材質:黄銅

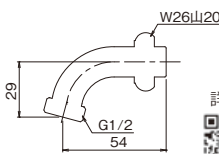

詳細情報



逆止コーン

DW-10 ¥460(税込¥506) 1/100

DW-13 ¥460(税込¥506) 1/100

NEW DW-15 ¥500(税込¥550) 1/100

- 材質 DW-10:POM樹脂
- 材質 DW-13:PPS樹脂
- 材質 DW-15:PPS樹脂

詳細情報



	A	B
DW-10	10.5	φ10
DW-13	16	φ13
DW-15	16	φ14.7

シングルレバー混合水栓用交換パーツ

シングルレバー混合水栓



詳細情報



シングルレバー混合水栓用交換パーツ



シングルレバーカートリッジ
SC-MS ¥7,000(税込¥7,700) -/1

●対応製品:KDS217-M

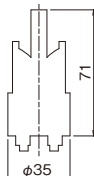

シングルレバーカートリッジ
SC-IS ¥5,400(税込¥5,940) -/1

●対応製品:TK216J

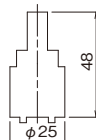

シングルレバーカートリッジ
SC-KS ¥6,000(税込¥6,600) -/1

●対応製品:手洗混合水栓161型シリーズ、手洗混合水栓コロレエコシリーズ



シングルレバー混合水栓用交換パーツ



シングルレバーカートリッジ
SC-LS ¥6,800(税込¥7,480) -/1
●対応製品:手洗混合水栓162型シリーズ

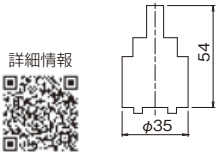

浄水吐水カートリッジ
SC-GS ¥5,200(税込¥5,720) -/1
●材質:黄銅・NBR
●対応製品:KDS217-M

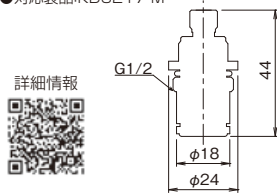

シングルレバーハンドル
LH-E ¥4,600(税込¥5,060) -/1
●材質:亜鉛
●対応製品:KDS217-M

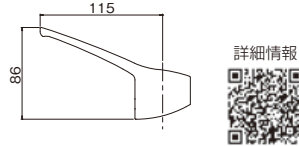

シングルレバーハンドル
LH-F ¥5,600(税込¥6,160) -/1
●材質:黄銅
●対応製品:TK216J

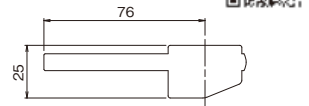

シングルレバー混合水栓用交換パーツ



シングルレバーハンドル
LH-G ¥4,600(税込¥5,060) -/1
●材質:亜鉛
●対応製品:TK16CSE, TK16CBE, TK16CWE, TK16CKE

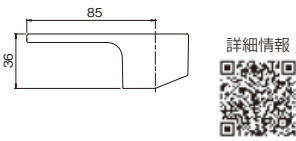

シングルレバーハンドル
LH-H ¥4,600(税込¥5,060) -/1
●材質:亜鉛
●対応製品:TK16NFP, TK16NF

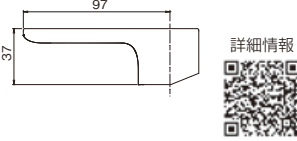

シングルレバーハンドル(ブラック)
LH-H-B ¥8,600(税込¥9,460) -/1
●材質:亜鉛
●対応製品:TK16NF-B, TK16NFP-B

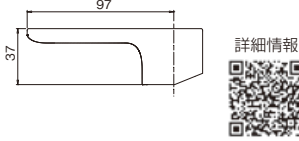

シングルレバーハンドル(ホワイト)
LH-H-W ¥8,600(税込¥9,460) -/1
●材質:亜鉛
●対応製品:TK16NF-W, TK16NFP-W

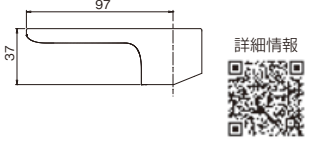

シングルレバー混合水栓用交換パーツ



シングルレバーハンドル(グレー)
LH-H-G ¥8,600(税込¥9,460) -/1
●材質:亜鉛
●対応製品:TK16NF-G, TK16NFP-G

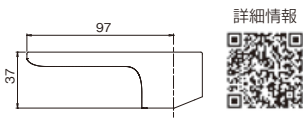

シングルレバーハンドル
LH-I ¥4,200(税込¥4,620) -/1
●材質:ABS樹脂
●対応製品:TK16NS, TK16NSP

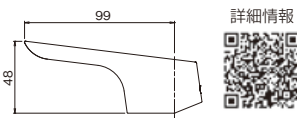

シングルレバーハンドル(ブラック)
LH-I-B ¥8,200(税込¥9,020) -/1
●材質:ABS樹脂
●対応製品:TK16NS-B, TK16NSP-B

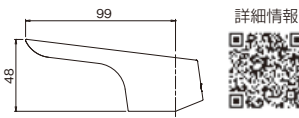

シングルレバーハンドル(ホワイト)
LH-I-W ¥8,200(税込¥9,020) -/1
●材質:ABS樹脂
●対応製品:TK16NS-W, TK16NSP-W

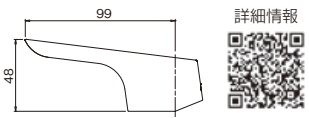

シングルレバー混合水栓用交換パーツ



シングルレバーハンドル(グレー)
LH-I-G ¥8,200(税込¥9,020) -/1
●材質:ABS樹脂
●対応製品:TK16NS-G, TK16NSP-G

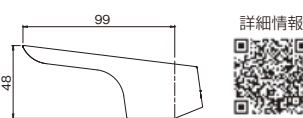

浄水吐水ハンドル
SJ-KHM2 ¥2,000(税込¥2,200) -/1
●材質:ABS樹脂
●対応製品:KDS217-M

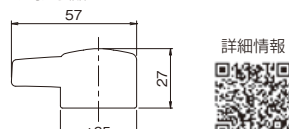

逆止弁3/8セット・AS
G3-S ¥3,000(税込¥3,300) -/1
●材質:黄銅
●対応製品:TK216J

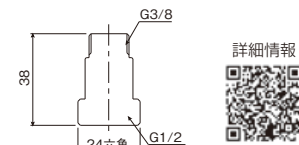

逆止弁セット
G6-S ¥3,600(税込¥3,960) -/1
●材質:黄銅
●対応製品:KDS217-M

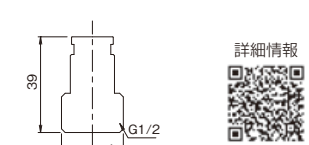

シングルバー混合水栓用交換パーツ



逆止弁セット

G7-S ¥2,000(税込¥2,200) -/1

- 材質:黄銅
- 対応製品:手洗混合水栓161型シリーズ、手洗混合水栓162型シリーズ、手洗混合水栓コロレエコシリーズ

詳細情報

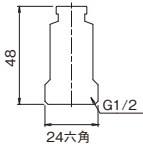

立水栓用交換パーツ

立水栓



ONE-セラミックバルブ JF-V6

¥1,600(税込¥1,760) 10/100

- 材質:黄銅・シリコン
- 対応製品:T211J

詳細情報

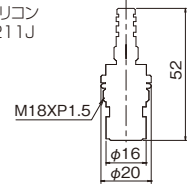

立水栓用交換パーツ



立水栓パイプセット

T-PB ¥3,000(税込¥3,300) -/1

- 材質:黄銅
- 対応製品:T15J-RM

詳細情報

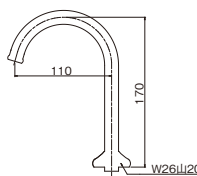

立水栓パイプセット

T-PC ¥6,800(税込¥7,480) -/1

- 材質:黄銅
- 対応製品:T15J-RB

詳細情報

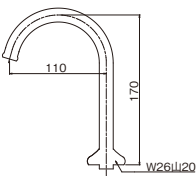

立水栓パイプセット

T-PD ¥7,200(税込¥7,920) -/1

- 材質:黄銅
- 対応製品:T15J-RMS、T15J-RRZ

詳細情報

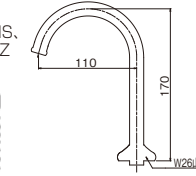

分岐栓用交換パーツ

分岐栓



分岐栓セラミックバルブ

JF-V2 ¥1,600(税込¥1,760) 10/100

- 材質:黄銅・シリコン
- 対応製品:BP205、BP214シリーズ

詳細情報

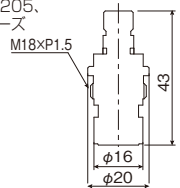

ガーデニング類交換パーツ



ミズロックシリーズハンドル

GH-A ¥8,000(税込¥8,800) -/1

- 材質:亜鉛、ステンレス、ABS樹脂
- 対応製品:AT151、AT152、AT153、G102K-AT、G102K-AT3D

詳細情報

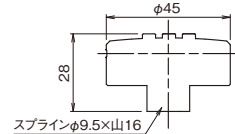

ガーデニング類交換パーツ

ガーデニング類

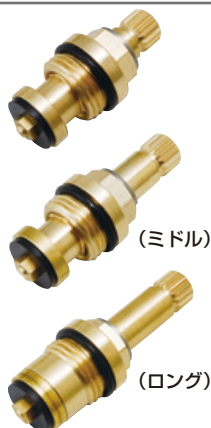

ノンライジングミニバルブ

JF-V3 ¥1,800(税込¥1,980) 10/100

- 材質:黄銅・NBR
- 対応製品:ラモシリーズ、ホース接続回転水栓、チェロシリーズ、ケトル、ミズロックシリーズ、スプリンクル各種、混合水栓柱レゼーナの水側、スプリンクルスリムシリーズ各種、ウォーターワークス各種

ノンライジングミニバルブ(逆回転仕様)

JF-V8 ¥1,800(税込¥1,980) 10/100

- 材質:黄銅・NBR
- 対応製品:混合水栓柱レゼーナの湯側

ノンライジングミニバルブ(ミドル)

JF-V4 ¥1,900(税込¥2,090) 10/100

- 材質:黄銅・NBR
- 対応製品:ラモラダー、ホース接続回転水栓(T字ハンドル)、ドラゴ(下)各種、リベルタ各種

ノンライジングミニバルブ(ロング)

JF-V5 ¥2,000(税込¥2,200) 10/100

- 材質:黄銅・NBR
- 対応製品:ドラゴ(上)各種、スプリンクル3D各種、2管式湯水混合水栓

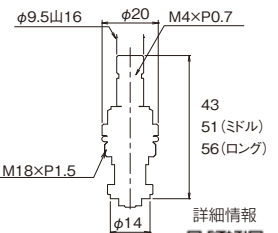

詳細情報



浄水器専用水栓用交換パーツ



浄水器専用水栓セラミックバルブ
JF-V ¥1,600(税込¥1,760) 10/100

- 材質:黄銅・シリコン
- 対応製品:JF104AS, JF202HSP

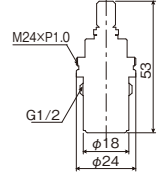

浄水器専用水栓用交換パーツ



樹脂製セラミックカートリッジ
JF-VJ ¥1,600(税込¥1,760) 10/100

- 材質:PPS樹脂・POM樹脂
- 対応製品:JF151, JF152
- 特許登録
第6180144号
- 意匠登録
第1511142号

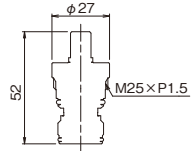

樹脂製セラミックカートリッジの特長

- ①PPS樹脂(ポリフェニレンサルファイド)製**
PPS樹脂(ポリフェニレンサルファイド)を採用しています。
●高い強度
PPS樹脂は通常の樹脂に比べて高い強度があり、長期の使用に耐えられます。
●環境への配慮
接水部がすべて樹脂でできており、従来の金属カートリッジのように脱亜鉛による腐食や、鉛・カドミウムなどの重金属の溶出が起きず、環境にやさしい設計になっています。※RoHS指令対応品
- ②工具を使わず、らくらく取付け・交換**
交換の際にスパナやモンキーレンチなどの工具が必要ありません。
カートリッジ本体の2ヶ所の突起を、水栓(蛇口)本体の2ヶ所に合わせ、「カートリッジ押えリング」を手で回すだけでらくらく取付け、交換ができます(特許申請ポイント)。
また、工具によってねじで締め込まれていないため、経年劣化でねじが固着し外しにくくなることもありません。

浄水器専用水栓用交換パーツ



浄水器専用水栓セラミックバルブ
JF-V7 ¥4,000(税込¥4,400) -/1

- 材質:POM樹脂・EPDM
- 対応製品:JF121
- 特許登録
第5442880号

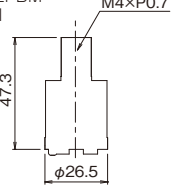

浄水器専用水栓ハンドル
JF-H ¥1,400(税込¥1,540) -/1

- 材質:ABS樹脂
- 対応製品:JF104AS, JF202HSP, JF151, JF152

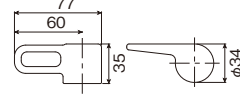

浄水器専用水栓ハンドル
JF-H4 ¥1,400(税込¥1,540) -/1

- 材質:ABS樹脂
- 対応製品:JF121

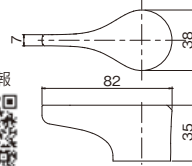

浄水器専用水栓逆止弁セット
G5-S ¥1,800(税込¥1,980) -/1

- 材質:黄銅
- 対応製品:MIZSEI浄水器専用水栓

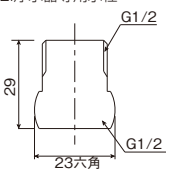

浄水器専用水栓用交換パーツ



浄水器専用水栓パイプセット
JF-PA 見積価格 -/1

- 材質:耐脱亜鉛黄銅・黄銅
- 対応製品:JF151

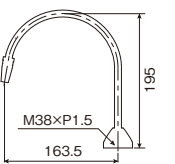

浄水器専用水栓パイプセット
JF-PB 見積価格 -/1

- 材質:耐脱亜鉛黄銅・黄銅
- 対応製品:JF104AS, JF202HSP

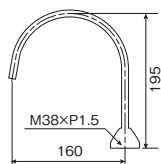

浄水器専用水栓パイプセット
JF-PC 見積価格 -/1

- 材質:耐脱亜鉛黄銅・黄銅
- 対応製品:JF152

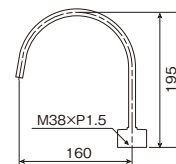

浄水器専用水栓パイプセット
JF-PG 見積価格 -/1

- 材質:耐脱亜鉛黄銅・黄銅
- 対応製品:JF121

