

HV-205KS

# リフォーム浄水シャワー

## 取扱説明書

- お買い上げありがとうございました。
- ご使用前にこの取扱説明書を必ずお読みの上、正しくお使い下さい。
- 取付け後も保証書とともに保管し、わからない時はもう一度お読み下さい。

### もくじ

- 1 パッケージの内容
- 2 設置例・材質
- 3 ご使用方法
- 4 マルチコック取付け方法
- 5 取付け方法
- 6 カートリッジ
- 7 ご使用上の注意

## 1 パッケージの内容

下記の内容物をお確かめの上、不足している物がありましたら最後のページに記載してある【お客様窓口】までご連絡下さい。

### HV-205KS

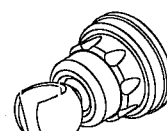
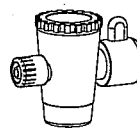
リフォームシャワーヘッドセット	吸盤式フック	切替コック
		
ホース付き φ6×φ10×1000 [mm]		アダプター8点セット付

## 2 設置例・材質

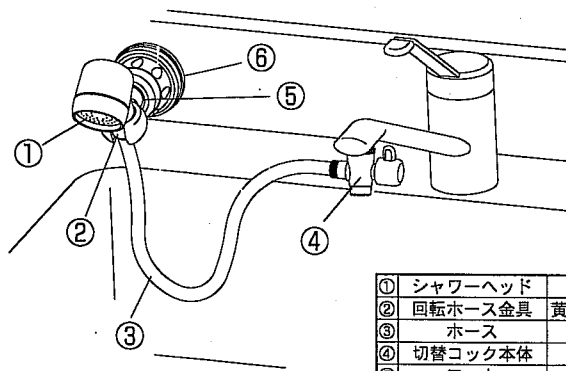

# HVS

## 保証書(1年間保証)

お客様 様  
お名前  
おところ 〒  
お取付け店名 〒 TEL  
お取付け日 年 月 日

品番	HV-205KS	
保証期間	本体	お取付け日から1カ年

★お客様へ  
この保証書をお受け取りになるときに、お取付け年月日、お取付け店名、お名前を記入していただくようお願いいたします。保証書は必ずお読みの上、大切に保管してください。  
【保証の範囲】  
お取付け日から1年間の期間内に故障して無料修理を要する場合は、お取付け店・販売店にて修理いたします。  
【保証の範囲外】  
① 使用上の不注意による故障  
② 自然災害による故障  
③ 地震、火災、洪水、台風、暴風、大雪、凍結、落雷、雷害、ガス漏れ、その他不可抗力による故障  
④ 部品交換を要する故障  
⑤ 保証期間満了後の故障  
⑥ 保証書に記載のない内容  
⑦ 保証書に記載のない内容  
⑧ 保証書に記載のない内容  
⑨ 保証書に記載のない内容  
⑩ 保証書に記載のない内容  
⑪ 保証書に記載のない内容  
⑫ 保証書に記載のない内容  
⑬ 保証書に記載のない内容  
⑭ 保証書に記載のない内容  
⑮ 保証書に記載のない内容  
⑯ 保証書に記載のない内容  
⑰ 保証書に記載のない内容  
⑱ 保証書に記載のない内容  
⑲ 保証書に記載のない内容  
⑳ 保証書に記載のない内容  
㉑ 保証書に記載のない内容  
㉒ 保証書に記載のない内容  
㉓ 保証書に記載のない内容  
㉔ 保証書に記載のない内容  
㉕ 保証書に記載のない内容  
㉖ 保証書に記載のない内容  
㉗ 保証書に記載のない内容  
㉘ 保証書に記載のない内容  
㉙ 保証書に記載のない内容  
㉚ 保証書に記載のない内容  
㉛ 保証書に記載のない内容  
㉜ 保証書に記載のない内容  
㉝ 保証書に記載のない内容  
㉞ 保証書に記載のない内容  
㉟ 保証書に記載のない内容  
㊱ 保証書に記載のない内容  
㊲ 保証書に記載のない内容  
㊳ 保証書に記載のない内容  
㊴ 保証書に記載のない内容  
㊵ 保証書に記載のない内容  
㊶ 保証書に記載のない内容  
㊷ 保証書に記載のない内容  
㊸ 保証書に記載のない内容  
㊹ 保証書に記載のない内容  
㊺ 保証書に記載のない内容  
㊻ 保証書に記載のない内容  
㊼ 保証書に記載のない内容  
㊽ 保証書に記載のない内容  
㊾ 保証書に記載のない内容  
㊿ 保証書に記載のない内容

## 3 ご使用方法

### 【マルチコック】

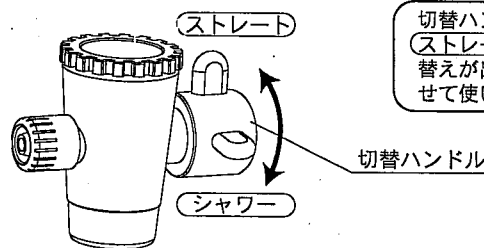

### 【リフォームシャワーヘッドセット】

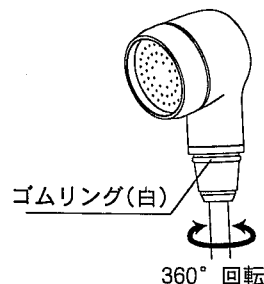

ホースは360°回転します。ゴムリング(白)にはシャワーフックの滑り止め効果があります。

### 【吸盤式フック】

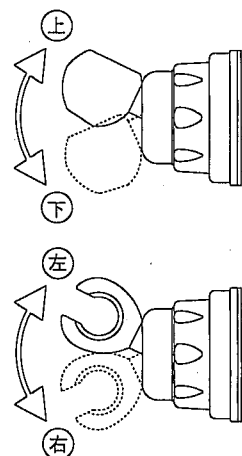

# HVS

株式会社 早川バルブ製作所

## 4 マルチコック 取付け方法

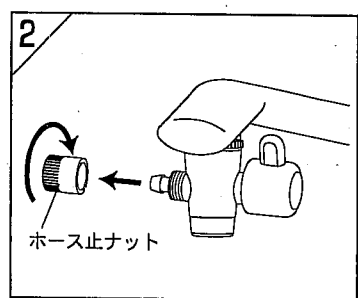
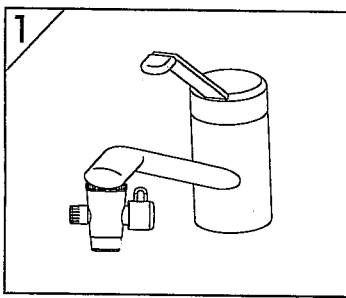

付属の「マルチコックアダプターセット」の取付け方法をご参考に、ご使用の水栓に合ったアダプターを使い、マルチコックを接続します。

マルチコックからホース止ナットを外して下さい。

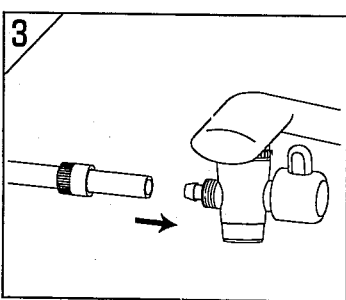

ホース止ナットにホースを通します。  
※ホースが長い場合は、ハサミで最良の長さに切ってご使用下さい。

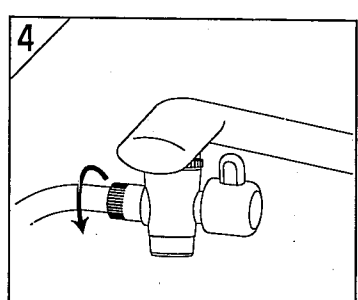

ホースをマルチコックに差し込み、ホース止ナットで水が漏れないように強く締付けます。  
※ホースが差し込みにくい場合は、ホースの先端に水をつけると差し込みやすくなります。

## 6 カートリッジ

### 【交換方法】

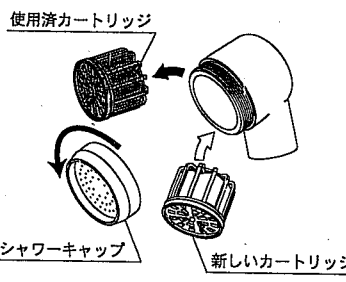

仕 様	
残留塩素除去剤	亜硫酸カルシウム
カートリッジケース材質	ポリプロピレン
遊離残留塩素低減能力	約5,000L
寿命設定流量	8L/分
使用適応温度	45℃以下
使用適応圧力	0.1~0.5MPa
カートリッジ重量	約20g

- シャワーキャップを取外し、カートリッジを交換して下さい。
- カートリッジを挿入する向きに注意して下さい。(図参照)
- カートリッジ交換後はシャワーキャップをしっかりと締付けて下さい。

### 【交換の目安】

- カートリッジは5000Lのご使用を目安に定期的に交換して下さい。(1日に80ℓ使用した場合、約2ヶ月です。)
- カルキ臭がしてきた時。
- 汚れた水が出たり、カートリッジ内部が著しく汚れた時。
- 水量が著しく減った時。
- 長期間(約1ヶ月)使用しなかった時。
- 水圧や水温・水質・通水量によってカートリッジ寿命が異なります。

## 5 取付け方法

### 【吸盤式フック】

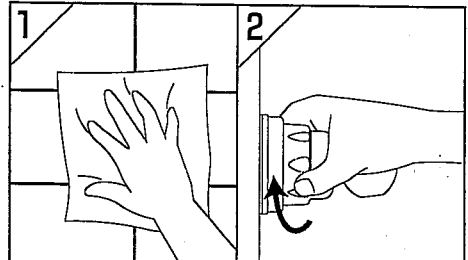

壁面を掃除します。  
※ほこり・汚れ・油・湿気などをとる。

壁面に強く押し付けながらグリップ部を強く締付けて下さい。

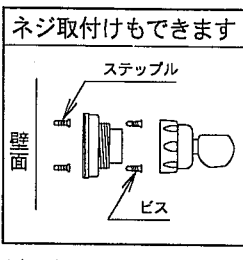

壁面(タイルの目地等)に穴を開け、ステップルを打ち込み、吸盤の上からのネジ止めも出来ます。

### 【リフォームシャワーヘッドセット】

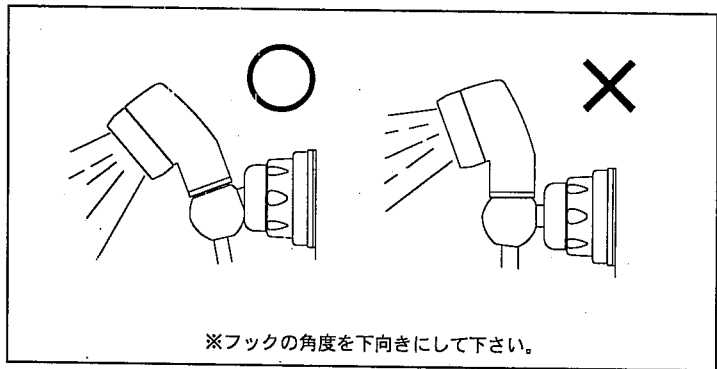

吸盤式フックの角度を下向きにし、シャワーをしっかりと掛けて下さい。  
※シャワーの水が飛び散らないようにご使用下さい。

## 7 ご使用上の注意

### リフォームシャワー

- シャワーの勢が強すぎるとシャワーヘッドがフックから外れる恐れがありますので、流量には注意してご使用下さい。
- シャワーの位置、水量の強弱により水が飛び散る恐れがありますので、流量には注意してご使用下さい。
- シャワーの湯水が目や口に入っても無害ですが、飲料用にはご使用をお控え下さい。
- シャワー使用中、肌にかゆみ等を感じた場合は使用を中止し、医師にご相談下さい。
- 白い粉が付着している場合がありますが、品質上問題はありません。(万一粉が目に入った場合はきれいな水で洗い流して下さい。)
- 金魚や熱帯魚等、魚類の飼育水としては使用しないで下さい。
- 給湯設備によっては湯温が安定しない場合がありますのでご注意下さい。
- 極端に流量が低下する場合にはご使用をお止め下さい。
- ホース金具が熱くなりますので、高温での使用はお避け下さい。(火傷の恐れがあります。)
- 本品、及び使用済カートリッジは不燃ゴミとしてお取扱い下さい。

### 吸盤式フック

- 吸盤式フックは凹凸面、ツヤ消し面、ガラス面等には取付けできません。
- 吸盤式フックは使用条件によって自然脱落する場合がありますのでご注意下さい。

### マルチコック

- ホース接続部が緩んできた場合、ハサミ・カッター等でホースの緩んだ部分を切り、接続し直して下さい。
- 詳しくは、「マルチコック」の取扱説明書をよくお読み下さい。

### その他

- ご使用の水栓のパイプに断熱キャップが付いている場合、取付け前に断熱キャップ・水栓の故障の有無を確認し、取付け後に通水・止水を行い、断熱キャップ・その他に異常がないことを確認して下さい。万一、故障・異常がある場合は断熱キャップ・水栓の交換をお勧めします。
- ご使用されなかった「切替コック」接続アダプター8点セットは、水栓器具・浄水器等を変更されるとき必要となる場合がありますので、大切に保管しておいて下さい。
- 本体・ホース等が汚れた場合は、ぬれフキンかエチルアルコールで汚れを落として下さい。分解しないで下さい。