

# INDUSTRIAL FILTER

業務用フィルター

60年現場で鍛えられたフィルターハウジングです。



使いやすさと、高い耐久性。

これは60年もの間、お客様のご要望を反映し、改良してきた成果です。

品質はこれからも進化します。それが私たちの業務用フィルターハウジングです。



株式会社水生活製作所

<http://www.mizsei.co.jp>

本社 / 高富工場 〒501-2104 岐阜県山県市東深瀬94-2 Tel (0581)23-4132  
関東営業所 〒105-0013 東京都港区浜松町2-7-16 第3小森谷ビル別館5F Tel (03)3436-4132  
関西営業所 〒550-0011 大阪市西区阿波座1-13-13 サムティ西本町ビル902 Tel (06)6533-6536

# 業務用フィルター ハウジング

- 工業用水処理用途に手軽に使用可能
- プラスチック製のため軽量で取扱いが簡単
- 瞬間耐圧3.9MPaの強度を有したハウジング設計(破壊圧力2.0MPa)
- フィルターの汚れが一目でわかる透明ハウジング(UH型)
- 既成のフィルターカートリッジが使用できる汎用性の高いハウジング
- 小流量から大流量まで広範囲な濾過性能に応える豊富なラインナップ
- 用途に応じたオプションパーツが選択可能

詳細情報



## UH型ハウジング

フィルターの汚れが確認できる透明タイプ



UHフレッシャー 125型  
UH125 見積価格 1/10

包装サイズ: 235×125×125(段)  
重 量: 0.8kg



UHフレッシャー 165型  
UH165 見積価格 1/10

包装サイズ: 295×125×125(段)  
重 量: 1.0kg



UHフレッシャー 200型  
UH200 見積価格 1/10

包装サイズ: 295×125×125(段)  
重 量: 1.0kg



UHフレッシャー 250型  
UH250 見積価格 1/10

包装サイズ: 360×125×125(段)  
重 量: 1.1kg



UHフレッシャー 500型  
UH500 見積価格 1/4

包装サイズ: 640×125×125(段)  
重 量: 1.9kg



UHフレッシャー 750型  
UH750 見積価格 1/4

包装サイズ: 865×135×140(段)  
重 量: 2.8kg

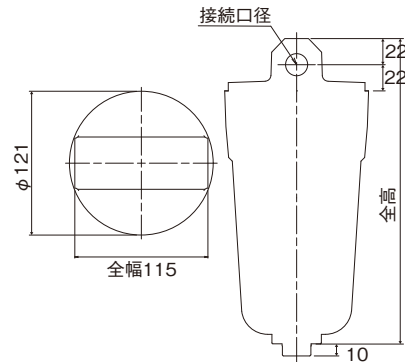

### 仕様

|             | UH125                                       | UH165                 | UH200                 | UH250                 | UH500                 | UH750                 |
|-------------|---|-----------------------|-----------------------|-----------------------|-----------------------|-----------------------|
| 接続口径        | Rc3/4 (樹脂ねじ オプションにより金具ねじも選択可能)、Rc1/2 (樹脂ねじ) |                       |                       |                       |                       |                       |
| ヘッド部材質      | ABS樹脂                                       |                       |                       |                       |                       |                       |
| ハウジング部材質    | AS樹脂  |                       |                       |                       |                       |                       |
| Dリング・Oリング材質 | EPDM (オプションでシリコン、フッ素の選択も可能)                 |                       |                       |                       |                       |                       |
| 最高使用圧力(MPa) | 0.5MPa                                      |                       |                       |                       |                       |                       |
| 使用温度        | 0~40℃                                       |                       |                       |                       |                       |                       |
| 対応フィルター     | 直径60~70mm、<br>長さ125mm                       | 直径60~70mm、<br>長さ165mm | 直径60~70mm、<br>長さ200mm | 直径60~70mm、<br>長さ250mm | 直径60~70mm、<br>長さ500mm | 直径60~70mm、<br>長さ750mm |
| 全高(mm)      | 192mm                                       | 257mm                 | 257mm                 | 317mm                 | 567mm                 | 817mm                 |
| 全幅(mm)      | 115mm                                       |                       |                       |                       |                       |                       |

#### <注意事項>

- ・品番の最後の数字は、使用するフィルターのサイズ(mm)です。
- ・フィルターは付属していません。
- ・使用可能流体は水です。水以外の液体に使用する場合は、ご使用される液体に対する耐食性をご確認の上、ご使用ください。
- ・本製品は樹脂製となります。落としたり、過度の衝撃を与えないでください。また、直射日光を避け、薬品などが付着しないよう注意してください。
- ・Dリング・Oリングは消耗品です。定期的な交換を行ってください。
- ・配管の接続にはシールテープを使用してください。
- ・ヘッドとハウジングの締め込みは手締めで行ってください。工具を使うなど、過度な締め込みは破損の原因になります。
- ・ハウジング設置の2次側で止水させる場合は、水撃緩和措置を取ってください。急激な圧力変動は破損の原因になります。

## UH型フレッシャー オプション一覧

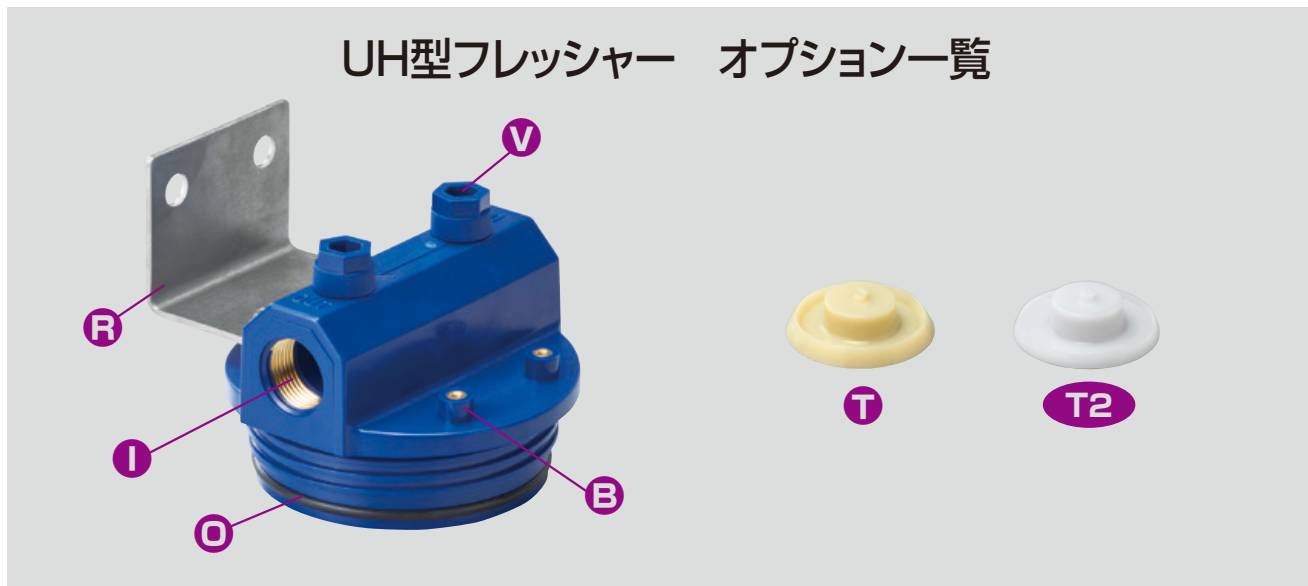

### O Oリング (※ヘッド部はDリング)



使用している全てのOリングの材質を変更できます。標準ではEPDMを使用しています。その他にシリコンかフッ素をお選びいただけます。ご使用される液体によってお選びください。

### I 接続口径



Rc3/4の樹脂ねじ・Rc3/4のインサート金具ねじ・Rc1/2の樹脂ねじの3タイプからお選びいただけます。

### R 固定用ブラケット

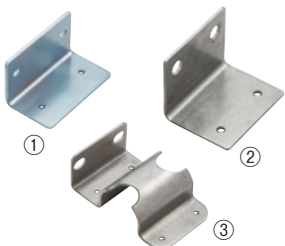

製品を壁等に固定するための金具です。形状が3種類あります。

### B ブラケット用ボス



ブラケット（固定用金具）を取付けるために使用するボス穴です。

※固定用ブラケットを使用するためには必ず必要となります。

ボスのねじ径:M4×P0.7

### V エアー抜きプラグ



エアー抜きをするためのプラグです。エアー抜きが必要な場合はご選定ください。

### T シールプレート薄型



標準品よりもやや薄型のプレートです。お使いのカートリッジによって選定してください。

T : 6.6mm厚 (ABS樹脂)

T2 : 5mm厚 (POM樹脂)

### (寸法図)

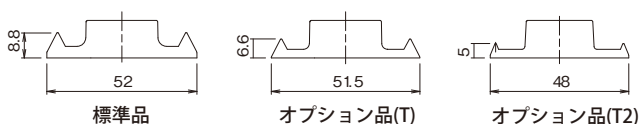



**UH本体用Dリング (EPDM)**  
3C-S118409 見積価格 1/100  
●材質:EPDM



**UP本体用Oリング (EPDM)**  
3C-S130909 見積価格 1/100  
●材質:EPDM



**Rブラケット**  
3C-2900 見積価格 1/20  
●材質:Fe  
●UH・UP共用  
●ボルト・ワッシャー付(2本)



**R2ブラケット**  
3C-2910 見積価格 1/20  
●材質:SUS304  
●UH・UP共用  
●ボルト・ワッシャー付(2本)

**UH本体用Dリング (フッ素)**  
3C-S118429 見積価格 1/100  
●材質:フッ素

**UP本体用Oリング (フッ素)**  
3C-S130929 見積価格 1/100  
●材質:フッ素

**UH本体用Dリング (シリコン)**  
3C-S118410 見積価格 1/100  
●材質:シリコン  
●UH専用



**UP本体用Oリング (シリコン)**  
3C-S130900 見積価格 1/100  
●材質:シリコン  
●UP専用

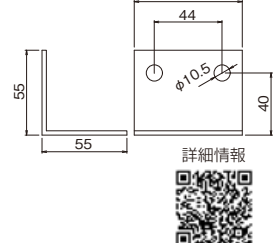
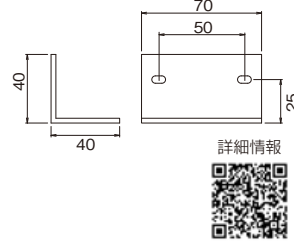

**R3ブラケット**  
3C-2920 見積価格 1/20  
●材質:SUS304  
●UH・UP共用  
●ボルト・ワッシャー付(4本)

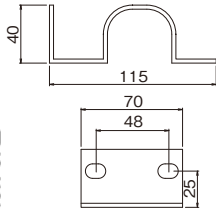

**PPホースニップルセット**  
3C-3010 見積価格 1/50  
●材質:PP樹脂  
●UH・UP共用  
●内径12~15mmのホースに対応します。

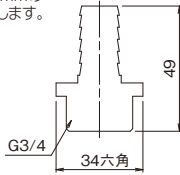

**UHDレインプラグ (EPDM)**  
3C-S118005 見積価格 1/100  
●Oリング:EPDM

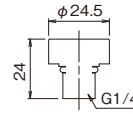

**UPDレインプラグ (EPDM)**  
3C-S118000 見積価格 1/100  
●Oリング:EPDM

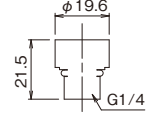

**UHDレインプラグ (フッ素)**  
3C-S118005-01 見積価格 1/100  
●Oリング:フッ素

**UPDレインプラグ (フッ素)**  
3C-S118000-01 見積価格 1/100  
●Oリング:フッ素

**UHDレインプラグ (シリコン)**  
3C-S118005-02 見積価格 1/100  
●Oリング:シリコン



**UPDレインプラグ (シリコン)**  
3C-S118000-02 見積価格 1/100  
●Oリング:シリコン



●材質:PP樹脂  
●UP専用  
●UPのエアイベントプラグとしても使えます。

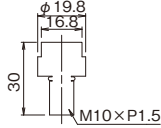

**UHエアイベントプラグ (EPDM)**  
3C-S118021 見積価格 1/100  
●Oリング:EPDM

**UHエアイベントプラグ (フッ素)**  
3C-S118021-01 見積価格 1/100  
●Oリング:フッ素

**UHエアイベントプラグ (シリコン)**  
3C-S118021-02

見積価格 1/100

●Oリング:シリコン  
●材質:ABS樹脂  
●UH専用



**シールプレート**  
3C-118300 見積価格 1/100  
●材質:ABS樹脂  
●UH専用

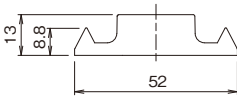

**シールプレートT**  
3C-118310 見積価格 1/100  
●材質:ABS樹脂  
●UH専用

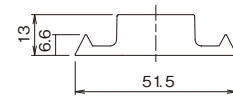

**シールプレートT2**  
3C-118320 見積価格 1/100  
●材質:POM樹脂  
●UH専用

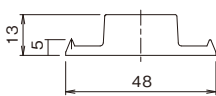

**シールプレート165セット**  
3C-S117750 見積価格 1/100  
●材質:PP樹脂  
●UH165専用

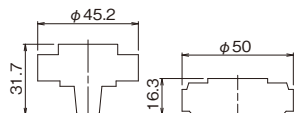

**シールプレート250セット**  
3C-S131000 見積価格 1/100  
●材質:PP樹脂  
●UP250-Oリングシールタイプ専用

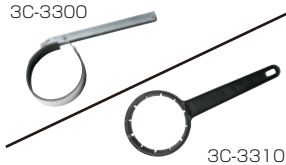
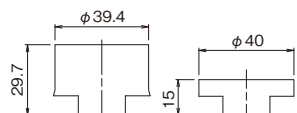

**フィルターレンチSK-5**  
3C-3300 見積価格 1/50  
●材質:SUS304



**UPフィルターレンチ**  
3C-3320 見積価格 1/50  
●材質:POM樹脂  
●UP専用



**UHフィルターレンチSK-7**  
3C-3310 見積価格 1/50  
●材質:POM樹脂  
●UH専用